



éditorial

Chers Amis,

La pratique des relais en France connaît un développement très grand et l'on rencontre beaucoup d'OM . Mais la vocation des relais en France est tout à fait différente de celle des autres pays . On s'est attaché à ce que les relais aient une situation géographique favorable à des contacts dépassant 200 Kms pour faire du trafic DX (ce qui est en contradiction avec le but des relais qui était à l'origine de favoriser les liaisons en mobile) , si bien que maintenant le trafic THF ne se fait plus que par l'intermédiaire des relais au détriment des autres modes de trafic et par conséquence une grande partie de la bande 2 m est totalement désertée. Il en est de même pour le 70 cm, ce qui inquiète beaucoup de chevronnés du DX en THF et UHF.

Il faudrait relancer l'activité 2 m en HLU et refaire du vrai DX ; et pour ce faire pourquoi ne pas organiser au niveau du département une sorte de concours permanent pendant quelques mois et pour agrémenter mais aussi pour motiver davantage d'OM offrir comme récompense des lots intéressants comme par exemple des bouteilles des bons crus du Bordelais ? C'est une idée que je soumetts à votre réflexion. J'attends bien entendu vos suggestions, et nous en parlerons au cours de nos prochaines réunions . Meilleures 73.

F2BJ

Chers OMs et Amis,

Comme chaque année vient le moment de faire le bilan sur l'activité et les résultats obtenus par notre action.

L'équipe du bureau a travaillé amicalement et en coordination, celle-ci s'est avérée efficace dans presque tous les secteurs, se heurtant hélas malgré les sollicitations répétées dans INFOM 33, à l'absence de suggestion et de collaboration de la plupart des OM s du département.

Si cette apathie, est la manifestation de la confiance que vous nous témoignez alors nous vous en remercions beaucoup, mais souhaiterions aussi un peu plus de participation et votre aide pour certaines actions importantes.

En effet, un bureau étriqué à 5 personnes (minimum légal) qui ont toutes leurs sommes de préoccupations personnelles (comme chacun d'entre nous) ne peut agir avec l'ampleur qu'il serait nécessaire parfois, et que donnerai la présence d'1 ou 2 OMs supplémentaires au sein du bureau.

Néanmoins les résultats acquis sont bons et ouvrent des perspectives nombreuses.

① L'influence de la section 33 s'est affirmée partout, tant sur le plan national, ou elle fut l'une des premières (en Juillet 80) à lancer l'APPEL pour le RENOUEVEAU, et par la présence de F 2 BJ au sein du CA ; que sur le plan régional où à chaque réunion bi-mensuelle notre bureau au complet est présent, et à l'édition de CQ AQUITAINE.

② Au niveau départemental, l'effort a porté sur les moyens de mieux faire connaître l'activité OM au grand public :

a- La prise de contact avec la Direction Départementale de Jeunesse et Sport a été excellente, une collaboration étroite s'instaure actuellement avec possibilité de subvention de la part de cet organisme.

b- De même le CIJA (Centre Information de la Jeunesse d'Aquitaine), va nous assurer une bonne diffusion de l'information sur l'Emission Amateur que nous lui donnerons, une exposition de matériel et de propagande est possible, si l'aide des OMs de la section s'affirme davantage...

c- Le dialogue avec les Radio Clubs les plus préoccupés de la formation d'OMs (tel F 6 KAV) s'est resserré, la section appuyant au mieux cette action, ainsi qu'elle le fait à F 6 KNL (ou le dévouement des animateurs a porté déjà quelques fruits) et le fera pour les Clubs qui font un effort dans ce sens et solliciteront l'appui du bureau.

d- La création d'une brochure d'information destinée à ceux qui approchent pour la 1ère fois l'émission d'amateur; et par l'annonce régulière de nos réunions mensuelles dans le journal "SUD-OUEST".

③ Pour l'amélioration du fonctionnement de la section :

a- Mise en place informatique du fichier de la section ; édition alphabétique et par indicatif, génération automatique d'étiquettes d'expédition.

b- Amélioration notable du bulletin : couverture cartonnée, nombre de page en augmentation, création de nouvelles rubriques, diffusion des petites annonces complétée par une parution dans CQ AQUITAINE.

c- Ouverture d'un compte en banque, et d'un registre de compte-rendus des réunions mensuelles, interdépartementale et de bureau. Augmentation des possibilités comptables, demande de subvention au Conseil Général.

4

Pour le côté technique, la mise en place du répéteur F Z 4 VHB est la préoccupation première, et se déroule bien, la partie technique du bulletin a été maintenue (avec difficulté) et même augmente en volume, et chaque fois que possible la promotion de TV Amateur assurée.

Dans ce domaine, si l'assiduité aux réunions mensuelles a été très marquée (plus de 30 OMs à chaque réunion) il est regrettable qu'aucune proposition ne nous parvienne pour le renouvellement des réunions techniques, mais 1981 n'est pas terminé...

Voici donc l'essentiel des résultats obtenus, qui résumés ne représentent vraiment pas le nombre d'heures passés en réunion, à faire du courrier, à la mise en page du bulletin, au téléphone, etc...

Souhaitons que l'aide de vous tous va se manifester en 1981 davantage et nous apporter le soutien logistique que nous attendons pour améliorer notre action, si vous nous renouvez votre confiance.

Le Bureau.

AFIN DE CONSERVER SUFFISAMMENT DE TEMPS AUX QUESTIONS QUE SUSCITERAI LE PRESENT RAPPORT D'ACTIVITE 1980/81, IL NE SERA PAS RELU, MAIS SEULEMENT COMMENTE LE JOUR DE L'AG. CE PROCÉDÉ PERMETTRA DE GAGNER UN TEMPS PRÉCIEUX ET AINSI DE TENIR L'HORAIRE ÉTROIT AUQUEL NOUS SERONS ASTREINTS LE 26 AVRIL.

INFORMATIONS INFORMATIONS INFORM

TRADUCTION d'un texte de la rubrique "HAPPENING" page 58 du QST de Février 1981

OPERATEUR CB, SANS LICENCE, CONDAMNÉ à \$ 1500 d'AMENDE.

David Lee Grimm de GARDEN GROVE (Californie) a été condamné à une semaine de prison et une amende de 1500 dollars et placé en probation 2 ans par le juge de district Terry J. Haller Junior, pour avoir opéré sans licence une station CB en violation de l'article 301 des "Communications ACTS."

Le juge a placé Grimm en situation probatoire à la condition qu'il n'opère quelquel équipement de transmission que ce soit, pendant une période probatoire de 2 ans, s'il n'avait pas d'autorisation formelle de la Commission.

Le jugement était le résultat de 3 ans d'investigation par le " FEDERAL COMMUNICATION COMMISSION SPECIAL RENFORCEMENT FACILITY " à Long Beach (Californie) sur les transmissions radio de Grimm. Ce dernier avait eu sa licence révoquée en 1978, il continuait à opérer sa station en violation des règles de la F.F.C.

En 1979 les inspecteurs de la FFC détectent Grimm opérant sur 27.900 Mhz, fréquence assignée aux radio-stations du Gouvernement des U.S.A. . La F.F.C. l'avisa par note écrite, et lui signifia les pénalités encourues par une radio-transmission sans licence. Néanmoins, Grimm choisit d'ignorer ces avertissements, et en 1980 il est de nouveau pris trafiquant sur une autre fréquence de station du Gouvernement.

Finalement, les officiers de police US ont arrêté Grimm et saisi des équipements radio évalués à 8 000 \$ (4 millions de centimes). Il avait quatre ampli. de puissance (linéaires) deux transceivers radio-amateurs et un transceiver CB.

Les lois fédérales sur la radio, prévoient au maximum une amende de 10 000 \$ et un emprisonnement de un an pour être convaincu d'avoir trafiqué une première fois, sans licence; et un maximum d'amende de 10 000 \$ mais deux ans de prison pour récidive !

Le Fond "de l'Air" (Extrait de la 695 éme séance du CA REF à Paris)

Des représentants du journal C.B. MAGAZINE ont contacté le Président du REF pour une participation du REF à une exposition C.B. et HI-FI; ils proposaient un stand gratuit; le Conseil rejette cette éventualité à l'unanimité.

EN BREF

PAR F1DL

Cette rubrique est destinée à recevoir toutes les informations diverses que voudrez bien nous faire parvenir pour le profit de tous.

Fournitures

Les fournitures REF n'étant plus délivrées sur commande par le siège, elles seront désormais disponibles auprès de la section :
- Au radio-Club départemental F 6 KNL à Cenon tous les samedis.
- Aux réunions départementales mensuelles, mais il sera prudent de retenir celle-ci à l'avance soit par lettre ou téléphone auprès du responsable des fournitures F 6 GBD.

Ces fournitures seront vendues au prix mentionné sur RADIO-REF, mais afin de ne pas gréver les finances de la section 33, les envois seront limités, de même l'approvisionnement immobilisant beaucoup d'argent, la section souhaiterait recevoir dès leur commande le montant de celle-ci. Pour votre compréhension, d'avance merci. (Les nomenclatures restent à commander directement à l'URC)

Carnet de la Section

Nous avons appris avec tristesse, récemment le deuil qui frappe douloureusement notre ami Bernard LAPEYRE (Resp. F 6 KAV) en la personne de son frère décédé subitement.

Que Bernard F 6 FZH, veuille bien trouver ici le témoignage des sincères condoléances des OM s de la Section 33 .

Changements d'adresses

NOUAILHAS Aimé F 6 EJB 29, Domaine de l'Olivey 33450 SAINT LOUBES

MADRIGNAC Gérard F 6 FUV Résidence Le Signal Bat D Avenue de

Verdun 33700 MERIGNAC

COLLET Henry F 6 FJV Allée des Lavandières LA HUME 33470 GUJAN

MESTRAS.

Fichier

Le fichier de la section étant désormais informatisé (avec succès) il peut subsister des erreurs de transcription :

- faute dans l'orthographe du Nom
- erreur dans le code postal

Nous vous demandons de nous les signaler rapidement pour y remédier et de nous en excuser. D'avance merci.

AG 33

Lors de l'assemblée générale, que nous avons dû reporter au 26 Avril le traiteur ne pouvant disposer de sa salle le 12 avril comme nous le souhaitions, il sera vendu des fournitures REF.

D'autre part, notez bien : que les enfants de moins de 7 ans ne paieront que 50% du montant du repas.

Nous espérons que vous viendrez nombreux à CUBNEZAIS, grace au WX qui sera, nous l'espérons beau, mais n'oubliez pas avant de partir votre devoir électoral HI !

PETITES ANNONCES

- * VEND F 6 CTL vend TS 120 S Excellent état Tel : 27 25 12 (QRA)
Le Fichou Yves 18, Rue de Paillou 27 08 93 (Bureau)
33720 PODENSAC
- * VEND F 6 GBD vend FT 221 R état neuf, très peu servi (prix à débattre)
Téléphoner (56) 85 73 87 aux heures de repas.
- * VEND 2 éléments BALMET 2 X 4 mètres, plus cage avec roulement pour retor, supports de tubes et tube de 4 mètres. Egalement haubannage tergal préétiré avec tendeurs, mailles etc... Contacter F 6 FDE Tel : 02 72 15. Pierre Puymirat 85, ter Avenue de la Libération 33110 LE BOUSGAT.

ATTENTION au matériel volé ! Ne devenez pas récepteur sans le savoir en achetant un **ICOM IC 202** N° 10503383, et un **MULTI 750EX** N° 07088, tous deux ont été volés récemment chez **ECCRES** Bordeaux .

ANTENNE TRIANGLE Elle peut s'adapter à l'intérieur ou dans un espace réduit.
 Son avantage : elle ne nécessite qu'un seul point de fixation en hauteur et tous ses réglages peuvent se faire à partir du bas.

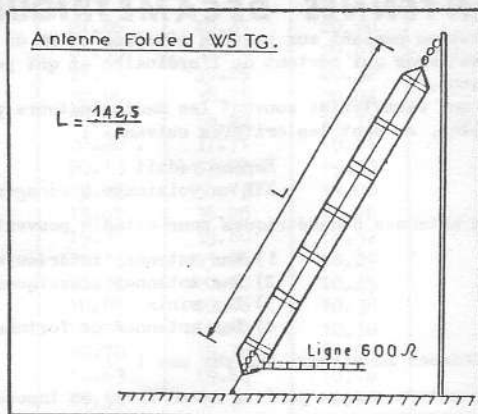
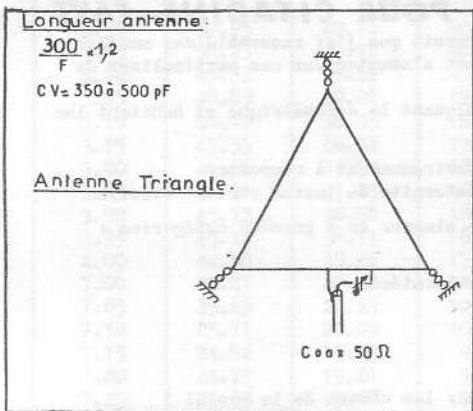

2. Antennes classiques tourmentées.

L'état des lieux en est la cause et plus d'un diagramme d'antenne en fait les frais, elles suivent souvent les circonvolutions cérébrales des OM qui les conçoivent HI !

Antenne W3DZZ en V inversé brins rectilignes

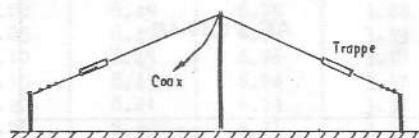

Antenne W3DZZ en V inversé brins non rectilignes

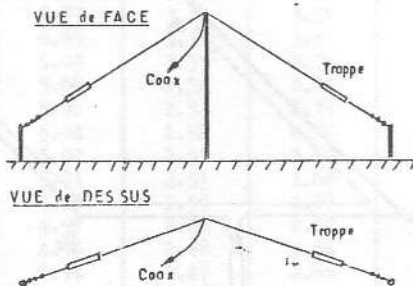

Antenne W3DZZ pour espace réduit

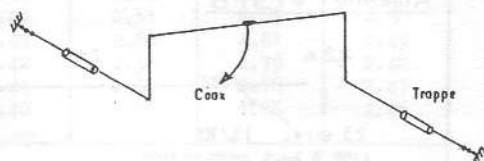

3. Antennes minis

Bien pratiques dans ces cas là et telles les jupes d'YL, se portent très bien !

Antenne Mini Beam Décamétrique HQ1ae Miniprodust.

14-21-28-50 Mhz.
LONGUEUR DU BOOM 1,5 m
LONGUEUR ÉLÉMENT 3,33 m

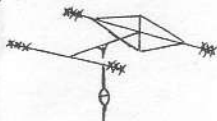

Antenne Verticale C4 de Miniprodust

14-21-28-50 Mhz.

3,45 m DE HAUTEUR
TOTALE

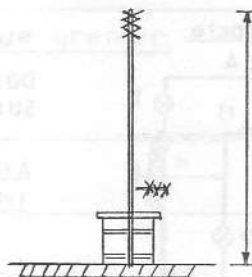

Antenne Cubical Quad Raccourcie

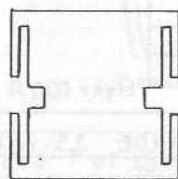

Coax 50Ω

Antenne Mini-Quad

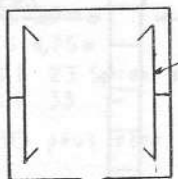

STRAP

Coax 50Ω

Antenne W2 PLR TRAVAILLE SUR 7.14-28 Mhz

! OUVERT 7Mhz
! FERME 14-28 Mhz

CARRE de 45 m
DE COTÉ

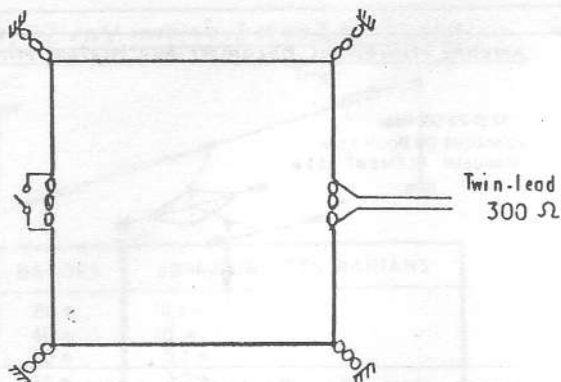

Antenne Verticale Compacte.

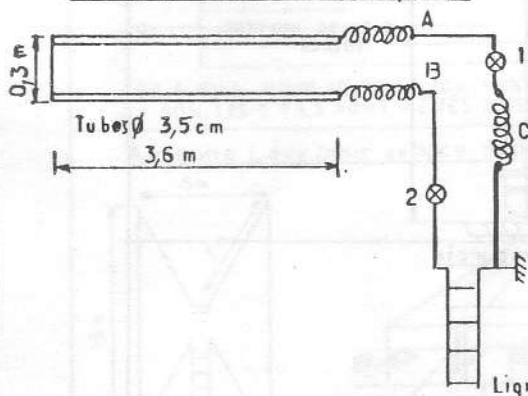

DONNE DE BONNS RÉSULTATS
SUR 3,5 Mhz

A et B : 30 spires de 25/10
1 et 2 : Ampèremètres HF
ou Lampes 6,3V
C : Bobine d'Adaptation

Antenne W2 FTW MULTIBANDE 3,5-7-14-21-28 Mhz

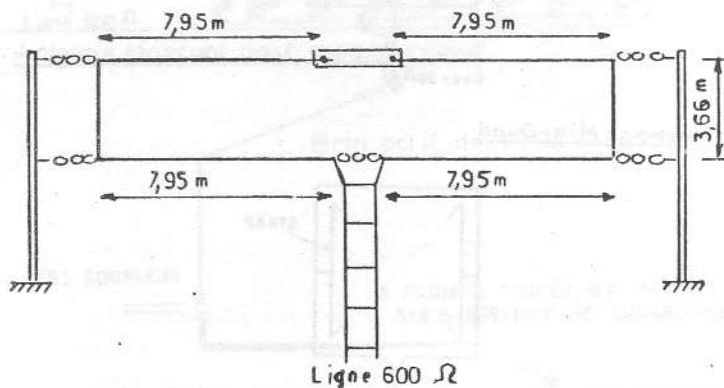

Antenne W1DX

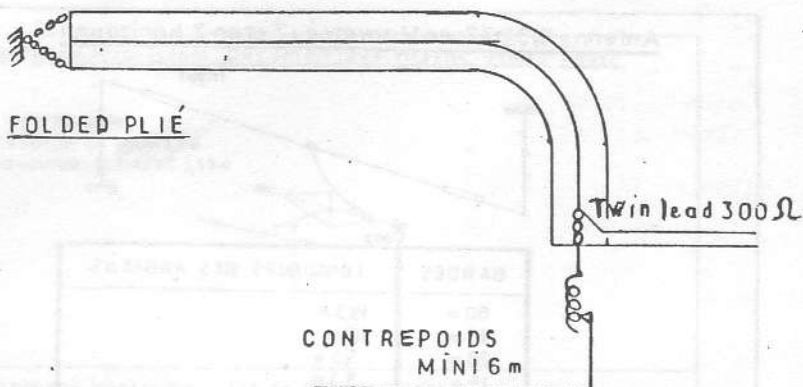

Antenne 7Mhz de grenier

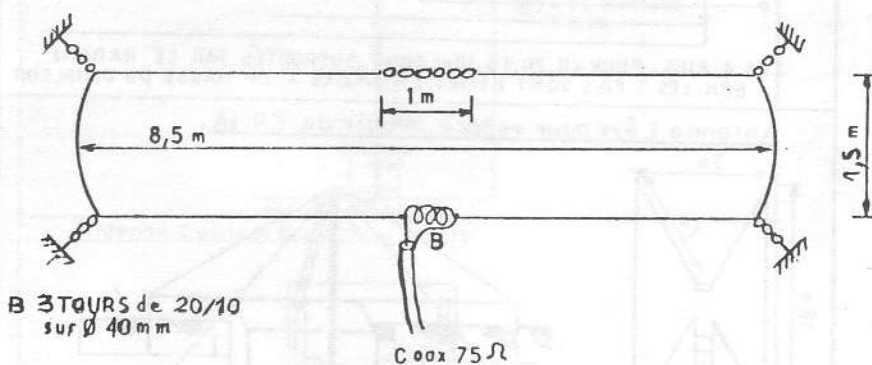

Antenne Raccourcie 7 et 3,5 Mhz.

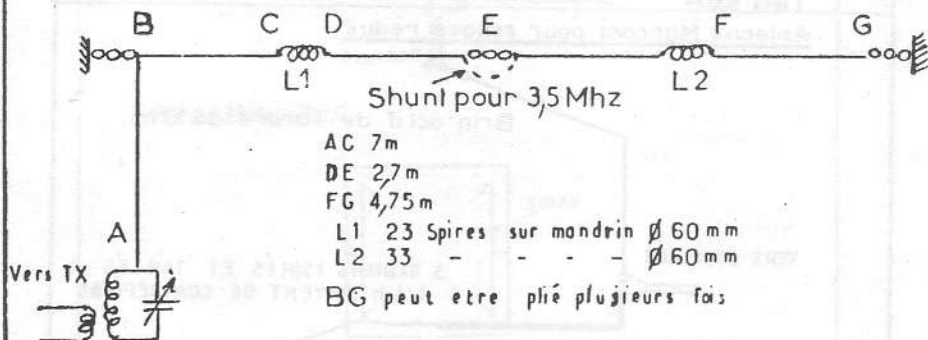

Antenne W3DZZ en V inversé + Z et en Z horizontal.

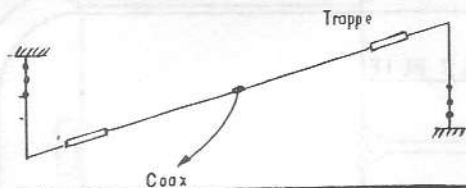

BANDES	LONGUEURS DES RADIANS
80 m	19,3 m
40 m	10 m
20 m	5,3 m
15 m	3,3 m
10 m	2 m

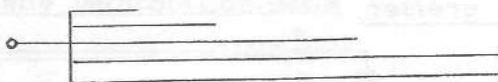

LES 4 FILS POUR 40,20,15,10m SONT SUPPORTÉS PAR LE RADIAN 80m. LES 5 FILS SONT RELIÉS ENSEMBLE A LA MASSE DU COUPLEUR.

Antenne Lévy pour espace réduit de F9 IA.

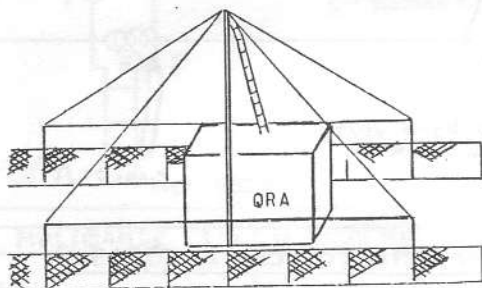
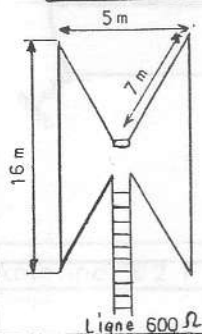

Antenne Marconi pour espace réduit.



4. Antennes de fortune.

Bonnes ou mauvaises, ce sont des antennes de fortune ou d'infortune suivant l'optimisme ou le pessimisme de l'OM.

Antenne de Fortune faite avec une AN29 Kaki

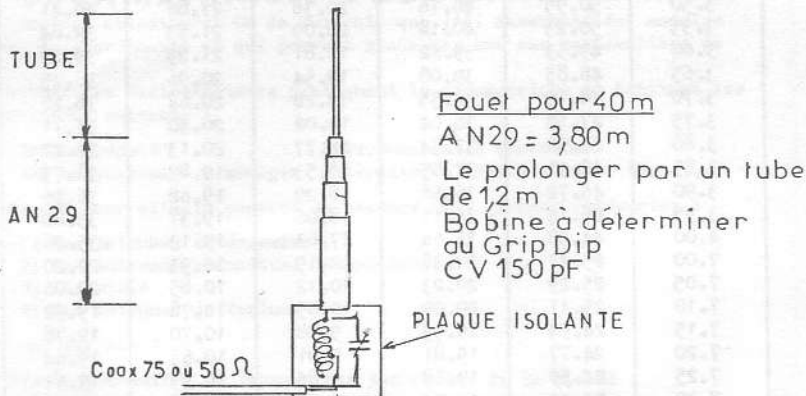

Antenne Demi-Verticale ou Oblique.

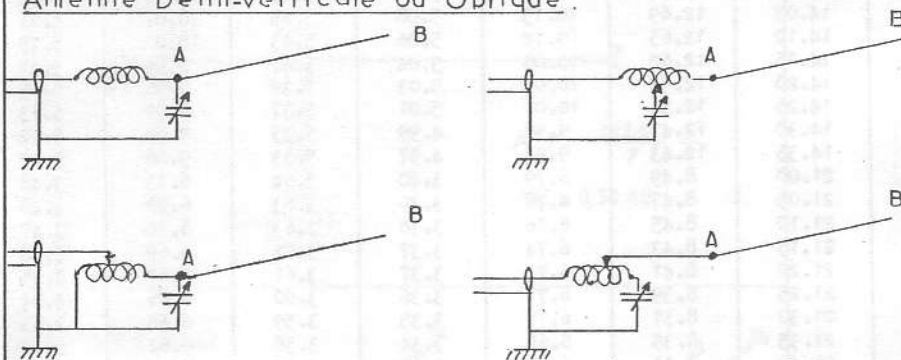

A B ANTENNE DE FENÊTRE SUR UN BAMBOU PAR EXEMPLE

Antenne de Fortune F6 AZS

14-21-28 Mhz

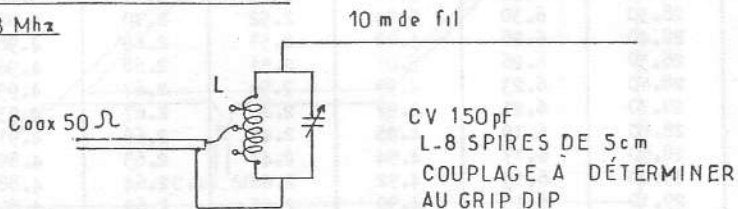

Cet article nous a été communiqué par F 6 EHE responsable de F 6 KIS, que nous nous remercions pour sa collaboration.

(mise en page F1DLJ)

- DIMENSIONS DES ANTENNES CLASSIQUES

- Dimensions exprimées en mètres des différentes antennes (d'après HAM RADIO)

Fréquence en MHz	5/8	/2	/4	Côté de Quad	V inverse	Radians (G.P.)
3.50	50.95	40.76	20.38	21.86	40.41	20.90
3.55	50.23	40.18	20.09	21.55	39.84	20.61
3.60	49.53	39.62	19.81	21.25	39.29	20.32
3.65	48.85	39.08	19.54	20.96	38.75	20.04
3.70	48.19	38.55	19.28	20.62	38.22	19.77
3.75	47.55	38.04	19.02	20.40	37.71	19.51
3.80	46.92	37.54	18.77	20.13	37.22	19.25
3.85	46.31	37.05	18.53	19.87	36.73	19.00
3.90	45.72	36.58	18.29	19.62	36.26	18.76
3.95	45.14	36.11	18.06	19.37	35.80	18.52
4.00	44.58	35.66	17.83	19.13	35.36	18.29
7.00	25.47	20.38	10.19	10.93	20.20	10.45
7.05	25.29	20.23	10.12	10.85	20.06	10.38
7.10	25.11	20.09	10.05	10.78	19.92	10.30
7.15	24.94	19.95	9.98	10.70	19.78	10.23
7.20	24.77	19.81	9.91	10.63	19.64	10.16
7.25	24.59	19.68	9.84	10.55	19.51	10.09
7.30	24.43	19.54	9.77	10.48	19.37	10.02
14.00	12.74	10.19	5.10	5.46	10.10	5.23
14.05	12.69	10.15	5.08	5.45	10.07	5.21
14.10	12.65	10.12	5.06	5.43	10.03	5.19
14.15	12.60	10.08	5.04	5.41	9.99	5.17
14.20	12.56	10.05	5.03	5.39	9.96	5.15
14.25	12.51	10.01	5.01	5.37	9.92	5.13
14.30	12.47	9.98	4.99	5.35	9.89	5.12
14.35	12.43	9.94	4.97	5.33	9.86	5.10
21.00	8.49	6.79	3.40	3.64	6.73	3.48
21.05	8.47	6.78	3.39	3.63	6.72	3.48
21.10	8.45	6.76	3.38	3.63	6.70	3.47
21.15	8.43	6.74	3.37	3.62	6.69	3.46
21.20	8.41	6.73	3.37	3.61	6.67	3.45
21.25	8.39	6.71	3.36	3.60	6.66	3.44
21.30	8.37	6.70	3.35	3.59	6.64	3.43
21.35	8.35	6.68	3.34	3.58	6.62	3.43
21.40	8.33	6.67	3.34	3.57	6.61	3.42
21.45	8.31	6.65	3.33	3.57	6.59	3.41
28.00	6.37	5.09	2.55	2.73	5.05	2.61
28.10	6.35	5.08	2.54	2.72	5.03	2.60
28.20	6.32	5.06	2.53	2.71	5.02	2.59
28.30	6.30	5.04	2.52	2.70	5.00	2.59
28.40	6.28	5.02	2.51	2.69	4.98	2.58
28.50	6.26	5.01	2.51	2.68	4.96	2.57
28.60	6.23	4.99	2.50	2.67	4.95	2.56
28.70	6.21	4.97	2.49	2.67	4.93	2.55
28.80	6.19	4.95	2.48	2.66	4.91	2.54
28.90	6.17	4.94	2.47	2.65	4.89	2.53
29.00	6.15	4.92	2.46	2.64	4.88	2.52
29.10	6.13	4.90	2.45	2.63	4.86	2.51
29.20	6.11	4.89	2.45	2.62	4.84	2.51
29.30	6.09	4.87	2.44	2.61	4.83	2.50
29.40	6.06	4.85	2.43	2.60	4.81	2.49
29.50	6.04	4.84	2.42	2.59	4.79	2.48
29.60	6.02	4.82	2.41	2.58	4.78	2.47
29.70	6.00	4.80	2.40	2.58	4.76	2.46

EN BREF

PAR F1DL D (SUITE)

Cette rubrique est destinée à recevoir toutes les informations diverses que voudrez bien nous faire parvenir pour le profit de tous.

Réunions

Le bureau a établi dernièrement le calendrier des réunions mensuelles de la section qui s'établit pour les mois qui viennent comme suit :

26 Mars, 23 Avril (attention ce n'est pas le dernier jeudi du mois)

21 Mai , (le dernier jeudi est férié), le 25 Juin.

En juillet et août les réunions seront suspendues jusqu'en Septembre

FZ4VHB

Initialement prévu à Genon, l'emplacement du Relais, en raison d'une forte densité d'antennes dans le rayon d'1 Km, et du barrage fait par le C.I.L.G., a dû être transféré.

Le nouvel emplacement est aux environs de CAPIAN à l'altitude de 105 m, et un pylonne de 40 mètres est prévu.

QSO de Section

À la demande de quelques OM s du 33, à partir du début avril, il fonctionnera un QSO de Section (à titre d'essai) le mercredi à 21 H locale en M F . sur 144.500

Service QSL

Madame QSL demande aux amis disponibles, ou de passage à Paris :

- 1) de l'aider en venant quelques heures.
- 2) pour ceux qui viennent chercher des QSL, de faire une demande écrite qui doit parvenir au moins 48 Heures à l'avance.
- 3) que les cartes soient classées par ordre alphanumérique, pour les F et par préfixes pour les étrangers.

COMMUNIQUE REF

FOURNITURES : Les envois provenant des USA sont maintenant plus intéressants pour les commandes individuelles, alors que les charges sont très majorées pour les envois groupés (postes + 65 %) les délais sont les mêmes, quel que soit le mode d'envoi.....

Nous suspendons les demandes de Call-book, Handbook etc.....

Source : Circulaire d'information REF Siège social N° 81-3 du 13 Mars 1981.

Intruders

En cas d'apparition d'Intruders tant sur les bandes décimétriques que VHF, nous vous demandons outre la procédure conseillée sur la brochure commune REF/URC qui consiste à remplir un rapport d'infraction d'informer dès que vous constaterez le fait **F1DKW** qui accepte de se charger de la question, pour que le bureau 33 soit au courant de ces apparitions. merci.
Téléphone personnel de JACQUES F1DKW 36 73 65.

Nouveaux indicatifs

Nos félicitations aux nouveaux venus sur les bandes .

Mr Daniel BRUNET devient F 6 HAY

Mr Jean LETHAIS anciennement connu sous l'indicatif F 1 ERM, qui a été admis en F 6 sous l'indicatif **F6 HEM**

--)-(-)-(-)

Crayon pour rire



Je finis cet article d'INFOM 33 et nous partons



NOUVELLES DU DX

par: F 6 EXV

OX 30 Z - 3790 - 630- ZL3AFH/A (CAMPBELL) - 14320 -930 - 3 B8FA - 28470-1300 -
 H44AP - 28593 -1100 - FR7 BY - 14105 - 1700 - 7X2HM - 3775- 2100 - TG4NX-3798 -700
 JT 1 AN -28750 -1200 - TJ 1 GH 28560 -930 - VP8QG - 28750 -1230 - TU2 AE-28750-1300
 F9UW/3A Tous les mardis et vendredis sur les 5 bandes - FR 7 AI/G (Glorieuses) sur
 14120 à 1640 - 2 nouvelles stations en Terre Adélie FB 8 YI et FB 8 YH sur 14108 à
 IOOO - L'expédition à Heard VKØ est provisoirement annulée - HR I RMG 28750-1336 -
 CEF CJA (Juan Fernandez) -14220-800- HC4JL-28750-1230 - Du 17 au 24 Mars, M1 IPA
 (StMARIN) QSL via F 6 CXJ- Surveiller ZM 7 AA début Avril depuis Tokelau par 4Z4 TT
 Courant Avril aussi, KH5 et KH5K, Palmyre et Kingman Reef par des Américains - BV2B
 ou BV2A les mercredi 14218 à 1400 ou en CW sur 14025 + ou -
 73 et bons DX à tous.



LE MOT DE LA REDACTION...

par: F 1 DLD

Merci à tous ceux qui ont fait un effort particulier pour améliorer notre bulletin départemental, par la communication d'articles de technique, d'informations de tous ordres, de dessins, de prévisions DX, sans oublier celui sans qui certainement l'existence même d'INFOM33 serait certainement remise en question Gérard F 2 VX qui procède au tirage non seulement du bulletin, mais aussi à de nombreuses réductions qui servent ensuite au montage des rubriques.

Mais améliorer est possible, et la carence d'articles technique va se manifester dès le prochain N° nous comptons donc sur votre aide pour "boucler" les prochaines éditions.

QUI VEUT S'OCCUPER DE LA RUBRIQUE CI-DESSOUS ?



CHRONIQUE

VHF / UHF

Voici comment présenter un article pour qu'il soit directement utilisable par la rédaction.

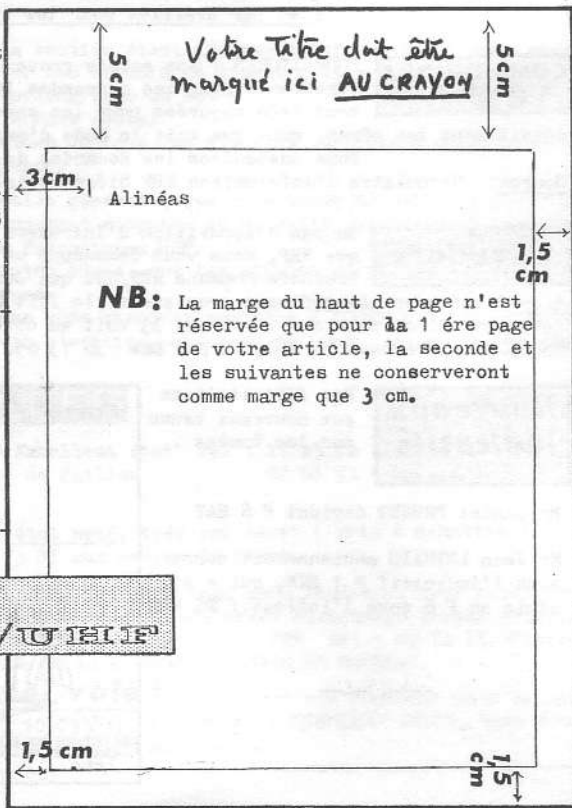

La Vie des Radio Clubs



Pour paraître à temps dans INFOM 33, les informations sur les Radio-Clubs, doivent être envoyées par les responsables, dès que disponibles pour faciliter la mise en page. merci. F 1 DLD.

F6KLI RADIO-CLUB LIBOURNAIS Ancienne école de Condat. Avenue Louis Didier à LIBOURNE 33500.

Activité : F 6 KLI à l'école de Condat F 1 KLI au Château d'eau de Bonzac 33230 COUTRAS

Responsables : F 1 AVM Responsable F 6 DBP Responsable adjoint

Organigramme : Président : F 1 AVM Michel BERNADET Secrétaire FE11037 GLAUDE Régine

V/Président : F 1 FVP J.Yves GRESTA Trésorier F 6 DBP J.Marie JARRETON

Trésorier adjoint : FE 9665 Philippe TESTE.

Programme d'activité :

Mercredi soir Cours de radio électricité.

Samedi en après midi

cours établi sur 1 an : 3 mois d'Electricité

Activité libre

9 mois d'Electronique (trafic et bidouille)

Bidouille - VHF/UHF - HF Préparation aux

licences.

Examen de Contrôle P&T. Au souhait de nombreux OMs, et face à la préoccupation sérieuse qu'il crée chez les responsables de Radio-Clubs pratiquant la formation d'OM voici les questions posées par l'examinateur lors de la dernière session en Gironde :

REGLEMENTATION : Enumérer les divers renseignements que le Radioamateur doit consigner dans son carnet de trafic.

ELECTRICITE : 1) Indiquer les relations existant entre les différentes grandeurs suivantes, fréquence, période, pulsation d'un courant périodique sinusoïdal.

2) Quelle valeur doit-on donner à la résistance Rx pour que la résistance équivalente à l'ensemble R1 R2 R 3 Rx soit égale à 100 Ohms ?

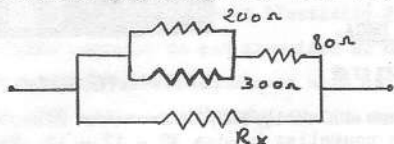

RADIOELECTRICITE :

1) Schéma de principe d'un filtre passe-bas élémentaire, explication succincte de son fonctionnement.

2) Un signal modulé BLU (bande latérale unique) est il un signal modulé en amplitude ou en fréquence ?

3) Un récepteur à modulation de fréquence peut-il détecter un signal un signal télégraphique manipulé par tout ou rien. (CW) ?

4) L'émetteur dont le synoptique figure ci-dessous peut-il être un émetteur téléphonie modulé en amplitude, fréquence, phase ou BLU ?

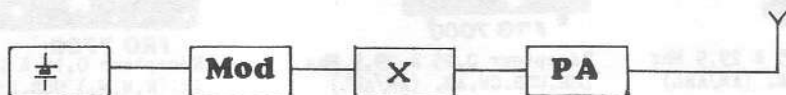

Oscillateur Modulateur Multiplicateur Amplificateur de puissance

F6KNL Le radio-club Départemental REF 33 organise le **6 Juin**, une journée portes ouvertes. - A cette occasion, l'aide tant dans l'installation que durant la durée de la manifestation, est souhaitée par les animateurs. Joindre le Pdt pour cette organisation. merci d'avance.

E.C.E.S.O.**ELECTRONICS****DISTRIBUTION***au service des OM***Gamme VHF UHF****FDK****MULTI
750E**

Transceiver 2 m FM/USB/LSB/CW 1 W/ 10 W
Shift programmable (diodes) de 600 Khz-
1,6 Mhz — Micro télécommande — Mémoires
Télécommande pour Transceiver.

**MULTI
750EX** FM 25 W

Expander 430 Transverter 430/440 Mhz
entièrement télécommandé
par Multi 750 E. IO W HF

**Amplificateurs linéaires****pour le 144 Mhz BLU FM - pour le 432 Mhz BLU**

LN 80 SP 202	3W 85 W	LN 50 SP 402	3W 60W
LN 80	15W 85 W	LN 50	10W 50W
LN 80 S	10W 80 W	LN 120	10W 120W
LN 150	20W 160 W		

EED 144 Kit 3 W 30 W

Module hybride 144-146

FM 0,1 W 15 W.

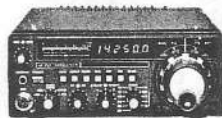
**Emetteurs Convertisseurs
T V . amateur**et aussi TOUTES LES ANTENNES VHF/UHF et DECA.**Gamme décamétrique****SOMMERKAMP****FT 767**

Le nouveau 100 W AM/BLU/CW émetteur récepteur mobile
avec les nouvelles bandes 30 - 17 - 12 Mètres
anti-parasites MOX - AGC - Calibrateur 100 Khz
ALC - gain micro - gain de BF et de HF-affichage di-
gital de fréquence.

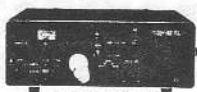
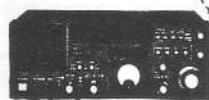
FC 767 Coupleur d'antenne**FP 767** Alimentation avec HP**FRG 7**Récepteur 0,5 à 29,9 Mhz
LSB.USB.CW.AM. (AM/ANL)**FRG 7000**Récepteur 0,25 à 29,9 Mhz
LSB.USB.CW.AM. (AM/ANL)
Affichage digital.**FRG 7700**Récepteur 0,15 à 29,999
AM. (N,M,W,) USB.LSB.CW.
FM. Affich. digital.**E.E.D. Importation - Fabrication - Exportation**

123-125 rue de Kater 33 000 BORDEAUX RC : B 305819 807

Tel :
960504magasin ouvert du Lundi 14H au Samedi 12H :
les autres jours de 8 H 30 à 12 H et 14 H à 18 H 30