

INFOM 33



RESEAU DES ÉMETTEURS
FRANCAIS .

SECTION GIROUDE

N° 53
MARS/AVRIL
1990

ORGANISATION DEPARTEMENTALE

SIEGE SOCIAL	RESEAU DES EMETTEURS FRANCAIS 3. rue Pierre Benoit 33140 VILLENAVE D'ORNON
BOITE POSTALE	REF-SECTION 33 B.P. 7 33886 VILLENAVE D'ORNON
PRESIDENT	GASSIER Jean-Marie (FC 1 DLD) La Croix Blanche 33670 SADIRAC
V/PRESIDENT	VIDEAU Jean-Jacques (F 6 HXJ) Château Chartran 33450 ST LOUBES
SECRETAIRE GENERAL	ARAN Gilbert (FC 1 JEO) 25 Rue de Bergos 33127 ST JEAN D'ILLAC
TRESORIER	DUBOIS Francis (FE 6 HWO) 25 Rue Mondet 33130 BEGLES
PRESIDENT D'HONNEUR	BOUCART Jean (F 2 BJ) 3 Rue Pierre Benoit 33140 PONT DE LA MAYE
RESPONSABLES OFFICIELS DU RADIO-CLUB REF 33	
LAPLACE Roger (FC 1 HWO) 12 Bis, rue du Pontet 33440 AMBARES	HAMONET René (F 6 AMB) Rue Marcel Cerdan Résidence Helsinki 2 33310 LORMONT
BUREAU QSL OFFICIEL REF 33	CLAVERIE Alain (FE 2 HE) 42 Rue de Rigoulet B.P. 13 33035 BORDEAUX CEDEX

NOTE

Les opinions exprimées dans les articles INFOM 33 sont personnelles à leurs auteurs. Elles sont publiées sous leur entière responsabilité et ne permettent pas de préjuger de celles de l'ASSOCIATION DEPARTEMENTALE. La mention de firmes et de produits commerciaux n'implique pas que ceux-ci soient agréés ou recommandés par INFOM 33 de préférence à d'autres.

IL Y A PEU DE CHOSES IMPOSSIBLES
D'ELLES MEMES ET L'APPLICATION POUR
LES FAIRE REUSSIR NOUS MANQUE PLUS
QUE LES MOYENS.

LA ROCHEFOUCAULD

Le "Billet" du Président.

Abandonnant la forme de l'Editorial, (par trop solennelle) j'ai décidé de suivre une mode fort répandue dans les médias, surtout dans la presse et la radio, ce qu'ils appellent "un billet d'humeur".

Ce genre de petit texte présente l'avantage pour l'auteur de pouvoir parler franc et quelquefois ferme sur des sujets pour lesquels il est traditionnellement tabou de le faire...

Dans notre petit monde radio-amateur, il en est de même, la preuve :

Un OM (connu) m'a conseillé après lecture de l'éditorial du N° 51 d'INFOM 33 <<Il faut tout mesurer, les points, les virgules, peser aussi ses mots afin de ne choquer personne>>. Ma réponse n'a vraiment pas eu l'air de lui plaire : <<Je n'ai pas vocation pour plaire à tous prix de servir à chaque bulletin de la "tisane éditoriale", bien lénifiante à souhait, destinée avant tout à l'oblitération des réalités>>.

Ces réalités pour les saisir vraiment, j'ai tenu à réunir les dirigeants de nos radio-clubs pour en discuter...

J'ai eu hélas confirmation tout au long de cette amicale réunion, grâce à la franchise des témoignages de tous les présents, que le fameux HAM SPIRIT dans notre département (comme dans d'autres certainement) fondait à vue, l'article de FD 1 LIA dans la VIE DES RADIO-CLUBS évoque avec clairvoyance ce fait.

Je vous livre donc **en vrac** l'ensemble de mes constations un peu moroses, il est vrai :

- Mais ou est donc passée la moitié au moins de nos 430 OMs ? Inconnus aux réunions mensuelles, (heure tardive bien sûr et loin de chez eux c'est vrai) aux rencontres à thème prévues le samedi et annoncées longtemps à l'avance (PACKET) ils se font rares en VHF et en UHF aussi, peu présents sur le R5, peut-être trafiquent-ils davantage en DECA sans doute ? ou ne font-ils **RIEN...**

Le "Billet" du Président - suite.

- Peut-être l'information pour ces réunions ou manifestations (Ex. portes ouvertes des RC) ne leur est pas parvenue ? Mais comme me disait un OM récemment «tu sais, il y a des gens qui ne lisent rien : ni le RADIO-REF, ni INFOM 33 ni autre chose... n'écoutent rien : ni le QSO de Section ni F 8 REF, ni le trafic R5 où ils pourraient s'informer un peu, mais les rumeurs les plus "bidons", là oui, ils les ramassent, les colportent, les amplifient !>> **Comment les joindre efficacement ?**

- Sauvés, essayons le 600 pour voir, tiens celui-ci est sur liste rouge ; là celui-là répond : c'est affreux, à l'écouter les obligations professionnelles et familiales lui "bouffent" littéralement la vie, à tel point que je me demande comment il a pu trouver le temps de préparer et obtenir la licence ! Mais par ricochet, je me demande aussi comment les OMs qui animent à longueur d'année les RADIO-CLUBS et les bureaux des Sections REF de FRANCE et de NAVARRE peuvent s'y prendre pour faire (et parfois réussir) tout ce qu'ils font... (Ils doivent vivre de leurs rentes et être sans famille HI !)

- A l'échelle nationale je comprends fort bien maintenant toute la difficulté qu'a notre Présidente pour faire atteindre le chiffre de 10.000 membres à notre REF, chiffre pourtant peu représentatif aux yeux d'une administration avide de fréquences libres...

Le grand danger est là, pas assez de convivialité = pas assez de présence sur les bandes, cause : la relève des jeunes OMs ne se fait plus, elle est déficitaire de centaines d'indicatifs chaque année, et de plus si la Licence Européenne s'établit définitivement sur les bases prévues, elle fera catastrophiquement tomber le recrutement...

Livrer pêle-mêle toutes ces considérations personnelles **ne va pas plaire** (surtout à ceux qui se seront reconnus HI !) **et assurer ma réélection !** Tant pis.

Maintenant je ne m'adresse qu'à ceux qui ne "participent" pas encore à la vie de notre section départementale :

Resserons nos liens entre OMs et retrouvons en ce 65ème anniversaire du REF la convivialité qui fait partie intégrante de notre condition de Radio-Amateur, soyons tous avec notre CA National et notre Présidente F 6 EPZ, car je pense qu'ils sont aussi résolus que moi à se battre jusqu'au bout pour la défense de notre "Hobby".

Rien ne sert de prendre contact avec des OMs du bout du monde si vous ignorez votre voisin à 5 Km de chez vous, libérez-vous des contraintes quotidiennes, quittez votre isolement, et allez donc faire la connaissance des OMs du Radio-Club proche de chez vous, vous allez voir ils sont certainement très sympa !

Le "Billet" du Président - FIN -

De même si vous êtes, ou avez été, "en froid" avec la section REF 33 sachez pour information :

- que les réunions mensuelles à CENON PALMER sont en pleine évolution
- que les Présidents se suivent mais ne se ressemblent pas forcément, et que ce FC 1 DLD, l'actuel, n'a jamais encore mordu un OM !

Si vous avez eu la patience de me lire (*) jusqu'ici, bravo et merci, c'est gagné, VOUS VIENDREZ VOUS AUSSI à cette A.G. d'ANDERNOS, la 1ère du RENOUEAU du R.E.F. 33, participer à la fête de l'amitié OM retrouvée.

NOUS VOUS ATTENDONS !

SUPER 73s à tous

J.-M. GASSIER FC 1 DLD
Président REF 33

(*) tiens voilà ce Président du REF qui vient nous faire la morale, lui qui n'est jamais présent sur l'air : c'est vrai, mea-culpa, mais j'ai des bonnes raisons pour celà, que je donnerai à l'A.G....



**EGRESS ELECTRONIC
DISTRIBUTION**

125, Rue de Kater - 33000 B O R D E A U X.

Telephone: 56 96.05.04.

Telex: 571913 F

Télécopie: 56 72.51.67.

PROMOTION COMPOSANTS AVRIL

PL TEFLON 15 F 2 N3772 100 V 20A 10 F	Lot Capa ajustable 1 F pièce
N " 24 F CF 300 10 F	Soudure 1,5 mm 500 G 50 F
BNC " 12 F Tubes 06/40 100 F	Tranfo torique 80 VA 2 X 12 V 100 F
Tubes RTC 6146 100 F	

CONDENSATEURS ARCO 7-10-100-40- 200 pF UNELCO 10-22-40-75-100-120-200-400-1000
RTC C010 5,5 - 10 - 22 - 27 - 40 - 65 - 80 . BY PASS.

TORES AMIDON T 37 T5D T 68 T 200
TOKO FI 455 et 10,7
MELANGEUR MD 108
DIODES HP 2800 - 2817
Fil argenté 0,4 0,6 1 1,2 1,6 2
FICHES COAXIALES CF 300 BF 900 BF 981 BF 982
RELAIS COAXIAUX

CALL BOOK 1990

GUIDE BOOK 1990

ANTENNA BOOK
sont disponibles.

ATTENTION ! COMPOSANTS POUR AMPLI 50 Mhz et 144 Mhz (FD 1 FLN) DISPONIBLES.

Librairie Technique:

SORACOM
Edition **RADIO**



**Composants Electroniques
ouvre son magasin:**

le Lundi de 14 H à 18 H 30
du Mardi au Vendredi de 13 H à 18 H 30

le Samedi

de 10 H à 12 H

RADIO-SHOP

55 RUE DU TONDU BORDEAUX

56 - 96 - 35 - 23

PANNEAU SOLAIRE

Application n° 1 :

Le chalet de week-end

Le dernier lien avec la civilisation

SITE : Pyrénées. H = 2,2 kWh/m²j (décembre)

CONSUMMATION :

Eclairage : 3 flux 15 W, 2 h/j = 90 Wh/j (cc)

TV : 13 W, 2 h/j = 26 Wh/j (cc)

TOTAL = 116 Wh/j

EQUIPEMENT :

2 modules de 36 W

2 Batteries 12 V, 70 Ah

1 régulateur de batterie

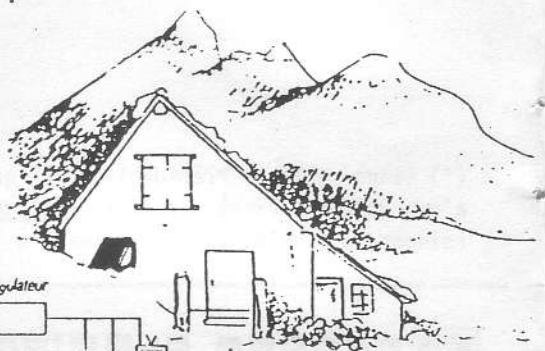
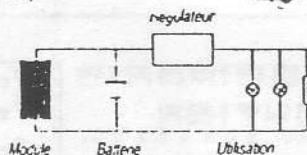

RECEPTION TV SATELLITE

TDF1 ASTA ECS TV SAT ect

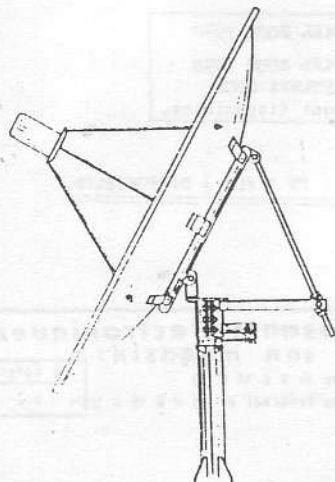

MATERIEL
OM
BIEN SUR



LE MOT DE LA RÉDACTION

Outre la nouvelle couverture (annoncée précédemment) qui est destinée à la promotion des Radio-Clubs du Département, des améliorations de présentation vont se faire encore d'ici la fin d'année.

Ceux qui ont trouvé quelques fautes de dactylographie ou même d'orthographe, ont lu avec sérieux notre bulletin, et la rédaction les remercie de cette attention... La vitesse à laquelle l'édition doit être "bouclée" malgré les retards des infos, articles, des P.T.T. etc... Inderdit une révision orthographique approfondie, gageons que recevant tout à temps, les fautes vont disparaître à coup sûr!!

De même les indicatifs écorchés, un tel qui était en C est passé en D, fallait-il le savoir ?

Nous étions si bien quand il n'y avait pas de lettre derrière le F pour faire une distinction de plus entre nous...

Une rubrique nouvelle RADIO-SOUVENIR fait son apparition (pour ceux qui connaissent depuis son début INFOM : sa réapparition) **65ème ANNIVERSAIRE DU REF** oblige, nous évoquerons (de préférence) les OMs Pionniers du 33, vivants ou disparus, nous leur devons bien un "coup de chapeau". D'avance merci à tous ceux qui auraient des documents concernant 1920 à 1930 - prêtez-les nous (pour les photos dont nous ferons copie) pour les textes des photocopies suffiront, tout le monde peut écrire dans cette rubrique, il n'y a pas que FC 1 DLD à avoir des "archives".

DE NOUVEAU NOUS N'AVONS PLUS D'ARTICLE TECHNIQUE EN RESERVE, NOUS ATTENDONS CELUI DE L'OM "TECHNICIEN" OU SIMPLEMENT "BIDOUILLEUR" DE TALENT QUI NOUS LE FOURNIRA POUR LE NUMERO 54 D'INFOM 33. Peut-être vous ! MERCI.

EE GC HI OD SSS DU 50 M ZH

Ci-dessus, un bel en-tête inutilisé, malgré les appels pressents de F 2 BJ (personne à ce jour ne lui a répondu). Il se fait du 50 Mhz en GIRONDE, donnez nous, comme le font régulièrement Paul F 6 EXV et Christian F 6 ANQ des nouvelles du trafic. La rubrique est à qui veut la tenir, elle serait utile à tous. Envoyez vos articles ou téléphonez à ce sujet à FC 1 DLD.

PETITES ANNONCES

F 2 BJ VENDS APPLE IIe 182 Ko - 80 Col. 2 Lecteurs 5 1/4 Ecran Ambré
TEL. 56.87.11.98 - Adresse Nomenclature.

RECHERCHE : POUR LA TOMBOLA LOTS TECHNIQUES OU NON - CONTACTER FC 1 JEO -
Aux généreux donateurs MERCI D'AVANCE.

Amplificateur 144 MHz 125 W 26 V avec un TP9383 Par Michel ROUSSELET **FD1FLN.**

Caractéristiques principales :

Pout = 125 W à Vcc = 26 V

Pin = 25 W Max

Vcc de 24 V à 28 V max

Fréquence : 144 - 146 MHz

Rendement : Supérieur à 60 % Typique

Version 1

Attention le transistor n'est pas garanti en TOS infini ce qui signifie que l'antenne doit toujours être branchée

Réglage : Vérifier le câblage avant la mise sous tension, pas de court circuit entre Vcc et masse par exemple, que la polar de base ne soit pas supérieure à 0.8 V etc ..

Utiliser si possible une alimentation variable de 0 à 24 V pour le réglage du courant de repos (à environ 150 mA). Pour le réglage de la RF, limiter l'alimentation principale au mini de courant puis injecter un faible signal HF (0.5 W environ) régler pour le maximum de puissance RF. Procéder par réglage successif entre l'entrée et la sortie. Délimiter l'alimentation puis injecter une puissance supérieur (6 W) réajuster, puis faire de même avec une puissance de 25 W Max. Vérifier que le rendement de l'amplificateur (Puissance RF / Puissance Alim) doit être supérieur à 55%. Sinon l'adaptation de sortie est mal réglée.

Bon QSOs sur 144 MHz. Michel FD1FLN 73 à tous.

Merci à JY FD1FVP, JF6BK1

J'espère que beaucoup d'OM le réaliseront et que l'activité de la coupe du REF VHF en sera accrue. Pour d'éventuel conseil technique, voir le club de FF6KLI

Schéma :

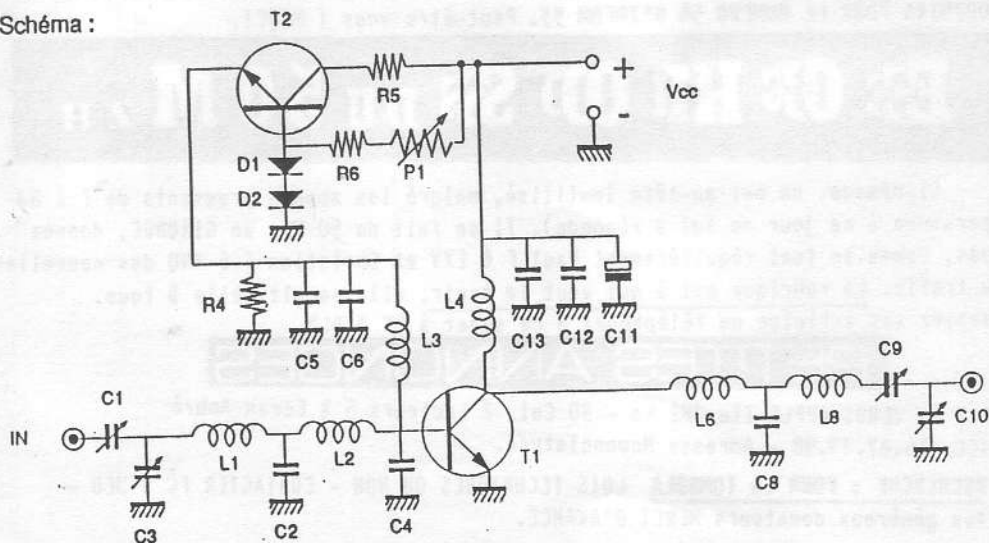

Amplificateur 50 MHz 120 W 26 V avec un TP9383

Par Michel ROUSSELET FD1FLN

VERSION 2 (tout les composants sont disponible chez ECRESO , pour le circuit imprimé contacter J Y F1FVP ou le club de FF6KLI)

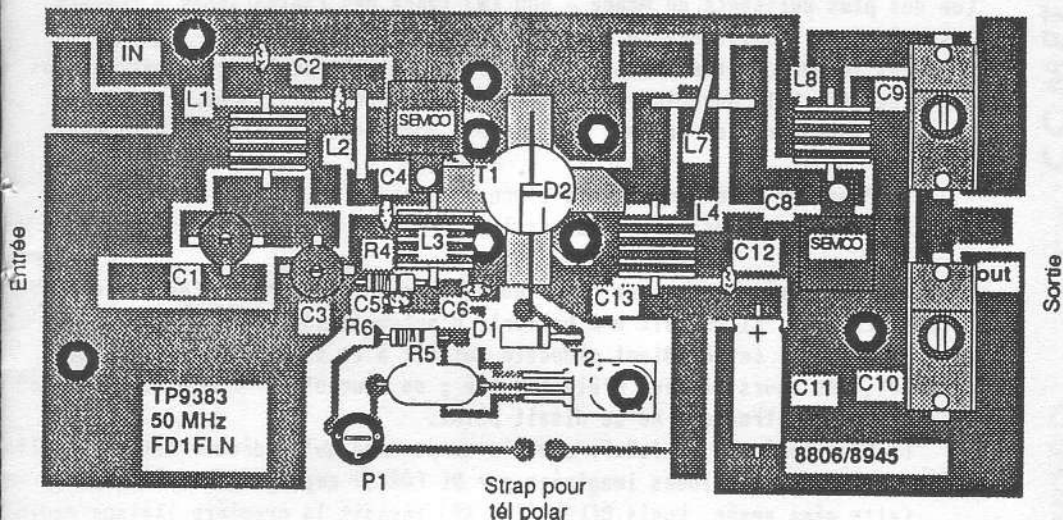

Implantation des composants vue de dessus

NB: Coté cuivre (Idem que coté composants)
Circuit imprimé identique au PA 50 MHz .

Voir INF'OM 33 N° 51

Liste des composants :

- D1, D2 : 1N4001 à 7
- C1 , C3 : ajustable RTC plastique (Vert Ø 8 mm)
- C2 : 39 +27 pF céramique
- C4 : 250 pF SEMCO + 56 pF Céramique
- C5, C12 : 15 nF 63 V
- C6, C13 : 1 nF 63 V
- C8 : 68 pF SEMCO
- C9 : 424 ARCO
- C10 : 423 ARCO
- C11 : 10 µF 63 V
- R4 : 39 Ω 1/4W Carbone
- R5 : 82 Ω 3 W bobinée stermica
- R6 : 5 KΩ 1/4 W
- P1 : 5 KΩ
- T1 : TP9383 , TPV 376
- T2 : BD135 ou similaire

- L1 : 3 spires écartée Ø Int 4 mm fil Em 7/10
- L2 : hair pîne lar = 10 mm hauteur= 13mm Ag 10/10
- L3 : VK200
- L4 : 6 spires jointive Ø Int 6 mm Em 10/10
- L6 : 1 tour Ø 5mm Ag 10/10
- L8 : 5 spires jointive Ø Int 6 mm Em 10/10

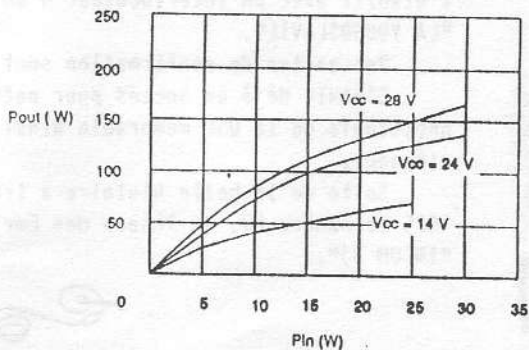

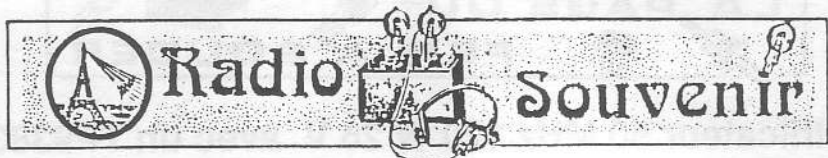

Radio Souvenir

SOUVENIRS D'UN RADIO-AMATEUR MEDOCAIN - recueillis par F 6 HXJ

Nous étions en 1923 : A CROIX d'HINX, l'émetteur de BORDEAUX-LAFAYETTE (un des plus puissants du Monde - 500 KW) lance des radiogrammes à travers les océans sur la longueur d'onde de 23.600 mètres.

Ces fréquences très basses 12,71 Kz étaient les seules retenues par les services officiels pour les communications à grandes distances.

Pour produire ces énormes puissances, deux procédés étaient utilisés :

- 1) Pour les ondes amorties : l'arc électrique
- 2) Pour les ondes entretenues : l'alternateur haute fréquence

Mais que faisait donc ce jeune homme pédalant joyeusement en direction de PAUILLAC ?... il portait une batterie d'accumulateur bien calée sur le porte-bagages... cet étudiant médocain suivait à la faculté des sciences de BORDEAUX, des cours sérieux d'électricité ; on chuchotait "radio-électricité" mais le mot électronique ne se disait point.

Enthousiasmé par la T.S.F. c'est avec passion qu'il découvrait les applications des lampes triodes imaginées par DE FOREST employées en réception.

Cette même année, Louis DELOY (F 8 AB) réussit la première liaison radio FRANCE-ETATS UNIS grâce à une station construite pas ses soins.

Notre étudiant décide à son tour de communiquer par Radio avec ses camarades de faculté à BORDEAUX depuis les environs de PAUILLAC.

Le matériel était prêt, il ne manquait que la batterie d'accumulateur pour le chauffage des filaments des lampes.

De retour à son domicile notre Radio-Amateur met en route sa station et lance des appels en direction de BONDEAUX (longueur d'onde employée (100 M. environ)... pas de réponse !

Tout à coup des signaux morse crépitent à ses oreilles... une liaison s'établit avec un interlocuteur d'un pays tout neuf né de la guerre de 14-18 : "LA YOUGOSLAVIE".

Des cartes de confirmation sont échangées...

C'était déjà un succès pour notre Ami qui doit me faire parvenir la photocopie de la QSL mémorable ainsi que la description de sa station de l'époque.

Suite de la belle histoire à travers le Monde, de celui qui porte depuis 1925 le numéro 27, du Réseau des Emetteurs Français, à la diffusion du prochain "INFOM 33".



ASSEMBLÉE GÉNÉRALE

DATE	22 AVRIL 1990
ORGANISATION	SECTION R.E.F. 33 AVEC PARTICIPATION F 6 KFL
LIEU	MAISON MUNICIPALE PAR DU BROUSTIC ANDERNOS LES BAINS 33510
ACCUEIL	DES 8 H 30 AU R-C F 6 KFL
RADIO-GUIDAGE	FD 1 LIA POUR FF 6 KFL SUR 144.550 DES 8 H.
HORAIRES	9 H à 12 H 15 DEBATS 12 H 15 à 12 H 40 VIN D'HONNEUR (offert par la Municipalité) 13 H REPAS EN COMMUN 15 H TIRAGE DE LA TOMBOLA 17 H 30 FIN DE L'A.G.
ORDRE DU JOUR	ACCUEIL - RAPPORTS MORAL ET FINANCIER (suivis des votes les concernant) REMISE DES RECOMPENSES - ELECTION DES MEMBRES DU BUREAU - QUESTIONS DIVERSES

RAPPORTS MORAL ET FINANCIER.

Ils seront distribués aux membres à jour des cotisations le jour de l'A.G. à l'accueil, et comme à l'ordinaire commentés. (Le poids d'un bulletin contenant ce rapport aurait entraîné sur surcoût d'affranchissement), du fait même qu'un effort de trésorerie a été consenti pour l'envoyer à tous, une dernière fois...

ORGANISATION DES VOTES.

Les trois votes, Rapport moral, rapport financier, élection du bureau, auront lieu à bulletin secret à la majorité simple (c'est à dire adoption ou refus seront effectifs à partir de 50 % des votes exprimés).

CANDIDATURES.

Elles seront acceptées jusqu'au 22 AVRIL à 10 H. dernier délai et devront être formulées au Président.

- 1 Hôtel de Ville
- 2. Office de Tourisme - S.I.
- 3. Hôtel des Postes
- 4. Eglise St Eloi Basilique
- 5. Eglise N° Dame de la Paix
- 6. Chapelle Ste Thérèse
- 7. Résidence Personnes Agées
- 8. Maison Louis David
- 9. Port Ostréicole
- 10. Port de Plaisance, Capitainerie
- 11. Relais CITRAM
- 12. Plage du Mauret
- 13. Aérodrome
- 14. Pl. du XIV Juillet, Marché
- 15. Stade J.M. Despaigne
- 16. Plage du Bety
- 17. Camping Comfort
- 18. Camping Plaine Forêt
- 19. Camping Fontaine Vieille
- 20. Camping Municipal
- 21. Centre de Mer PEP
- 22. Centre omnisports/Tennis
- 23. Centre hippique
- 24. Poste auxiliaire Maure
- 25. Gendarmerie
- 26. Sport nautique SNA
- 27. Caserne pompiers
- 28. Maison du Broustic
- 29. Piscine municipale
- 30. Complexe de loisirs CA
- 31. CAASI, Centre Activités Artisanales et Semi Industriel

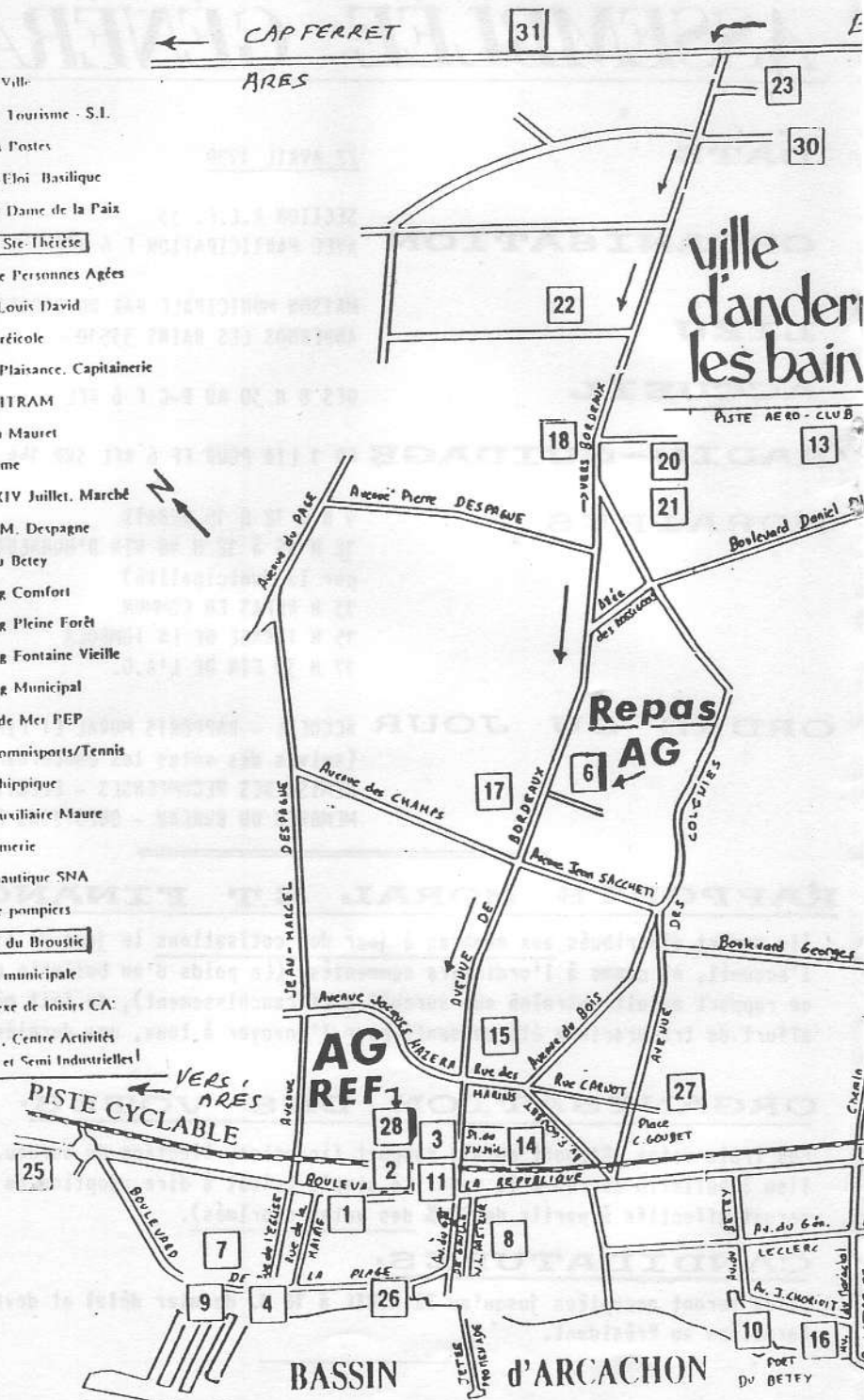

BORDEAUX →



Un peu d'histoire

Le site d'Andernos a séduit les hommes depuis les temps les plus reculés.

Deux stations préhistoriques en font foi : la première relevant du mésolithique azilien, la seconde du néolithique.

C'est ensuite l'invasion des Ligures, les Ibères et les Celtes, dont le peuple des Boïens occupa toutes les rives du Bassin. Et le toponyme Andernos (Andernossum) apparut dans la Civitas Boiorum, après la conquête romaine. De très importantes constructions, dégagées en 1850 sur l'emplacement de l'école Jules-Ferry puis la découverte en 1903 d'une importante basilique avec le fragement d'épithape conservé à la mairie, montrent assez l'importance de la villa gallo-romaine d'Andernos et de sa communauté chrétienne.

Tout devait disparaître au cours des invasions barbares pour renaître que longuement après sous forme d'un petit village perdu dans la mouvance de la châtellerie voisine et dont l'indigence ne justifiera jamais la construction d'un château-refuge à l'intention d'un seigneur haut justicier. Jamais la « Seigneurie » d'Andernos, jumelle de celle d'Arès, ne dépassera les limites de la commune actuelle et ne constituera un fief titré, fût-il de chevalier. Au hasard des successions, des échanges ou donations, la terre d'Andernos passait d'une famille à l'autre, et les eaux, terres vagues et bois du domaine retenu formeront les « communaux ». Quant à la paroisse, si Arès en est le village le plus prospère, l'église est tout de même à Andernos. C'est la vieille église Saint-Eloi, desservie par un simple vicaire, à la solde du monastère des Feuillants de Bordeaux, curé primitif et décimateur.

1790 voit la naissance d'une commune beaucoup plus étendue que celle d'aujourd'hui, puisque Arès en fait partie. L'écho des grands événements nationaux n'y parvient que très affaibli à travers les landes désertes qui séparent Bordeaux du Bassin. Mais, en 1851, Arès devient commune autonome, cependant qu'Andernos, avec ses 523 habitants dépourvus d'école et de mairie, est très loin de soupçonner la prospérité qui l'attend. Elle ne prendra son véritable essor qu'après 1920. Lorsque, dans un regard vers le passé, on compare la misérable bougade d'autrefois avec la jolie ville moderne qui lui a succédé, on ne peut s'empêcher d'envisager l'avenir avec confiance et fierté.

VOS
S

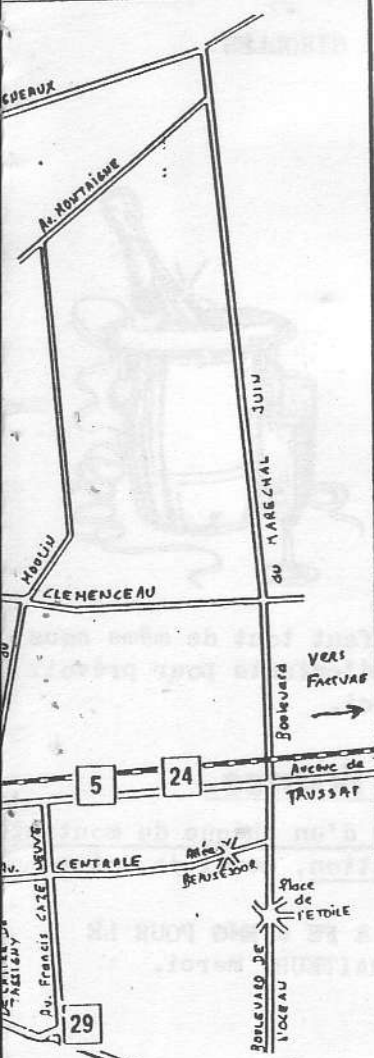

Radio Guidage FF6KFL

sur :

144.550 Mhz

19

REF chez

ASSEMBLEE GENERALE
R. E. F. 33

Menu

VELOUTE D'ASPERGES
PAUPIETTES SAUMON
BROCHETTES DE RIS DE VEAU GIROLLES
MAGRET DE CANARD
PATITS LEGUMES
SALADE
FROMAGE
PEICHE MELBA
CAFE

Vins :

Vin ordinaire en pichet
Vin Blanc Sauvignon
PUISSEGIN SAINT EMILION
Champagne.



TARIFS : 3 à 6 ans (gratuit) mais il faut tout de même nous donner le nombres d'enfants pour prévoir les couverts ! merci.

6 à 12 ans 1/2 Tarif

+ de 12 ans et adultes **145 Francs.**

NB : Seules les réservations accompagnées d'un chèque du montant des repas seront prises en considération, merci de votre compréhension à ce sujet.

TOUTES LES RESERVATIONS DOIVENT PARVENIR à FE 6 HMO POUR LE 19 AVRIL AU MATIN, POUR EN INFORMER LE TRAITEUR. merci.





RESERVOIR — DISTRIBUTION

ELECTRONIE

125, Rue de Kater 33000 BORDEAUX

L'accueil vraiment 'OM' Tel: 56 96 05 04

Magasin ouvert:

du Samedi de 9 H à 12 H - du Mardi au Vendredi de 13 H à 18 H 30 - le Samedi de 9 H à 12 H

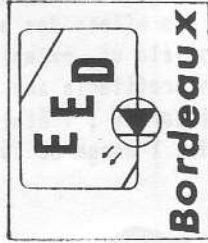

KENWOOD
SUD-OUEST

F9DP- FD1 OLS
LES SPECIALISTES
DU MATERIEL
D'EMISSION D'AMATEUR

OCCASION DEPOT VENTE

- (Garantie 3 mois)

- FT 277 ZD
- IC 215 FM
- FT 208
- Transverter 435
- FT 77 FM
- IC 730
- ATLAS 210 X
- TS 520
- FT 707
- TM 221
- HW 101
- TS 440 A.

Toute la gamme KENWOOD à BORDEAUX !

ATTENTION : CONDITIONS SPECIALES POUR LES COMMANDES

PRISES A L' A.G. D'ANDERNOS !

Tous les meilleurs matériels au **meilleur prix** :



ICOM

YAESU  KENWOOD

ANTENNES

COMET, TONNA



CHRONIQUE

VHF / UHF

ETUDE DE LA PROPAGATION VHF - UHF (suite du N° 52 INFOM 33) par **F6ANQ**

2.1.3 Ouverture par E Sporadique

Elle permet des liaisons dans la bande VHF et sur des distances maximales allant de 2500 km (144 MHz) à 9000 km (50 MHz). Les ouvertures se déclarent surtout pendant les mois de mai, juin et juillet, entre 14 h et 18 h. Elles sont totalement imprévisibles, durent peu de temps (une vingtaine de minutes), et ne semblent avoir aucune relation avec l'apparition des taches solaires. Le seul moyen pour "flairer" la E sporadique consiste à surveiller de près le trafic 50 MHz ainsi que la bande FM (88 - 108 MHz), afin de mettre en évidence l'évolution de la MUF dans le sens croissant. Les signaux des stations contactées par ES sont très puissants.

2.1.4. FAI (Field aligned irrégularities) : irrégularités des lignes du champ magnétique terrestre.

Ces "irrégularités" accompagnent l'ionisation sporadique de la couche E et prolongent souvent l'effet de cette dernière pendant plusieurs heures. Toutefois, les signaux sont très faibles, instables et déformés, rendant l'utilisation de la télégraphie nécessaire. Depuis le Sud-Ouest de la FRANCE, il est fréquent de contacter pendant les mois propices aux ouvertures ES des stations italiennes et yougoslaves. Il semble que l'utilisation d'antennes directives à site légèrement positif améliore la qualité des relations. Des skeds quasi hebdomadaires sont possibles.

2.1.5. Aurores boréales

Leur apparition (non visible du Sud de la France) est liée aux fortes éruptions solaires et se manifeste dans les régions polaires, au niveau de la couche E et au dessus. Les fréquences inférieures à 20 MHz sont "absorbées" par l'aurore boréale, par contre, les ondes de $\lambda < 10m$ sont réfléchies et permettent des liaisons pouvant dépasser 2000 km. Certaines stations (WWV) transmettent des informations destinées à prévoir l'apparition des aurores boréales. Les amateurs des pays d'Europe du Nord sont bien sûr familiers de ce type de propagation. Les effets des aurores boréales se manifestent jusqu'aux environs du 50° parallèle et, exceptionnellement, en dessous. (en 1989, une seule manifestation profitable aux OMs du Sud-Ouest). Les signaux sont forts et très distordus ; l'étalement de fréquence est important et au dessus de 50 MHz, l'usage de la CW est indispensable.



CHRONIQUE

VHF/UHF (SUITE)

2.1.6. Réflexion sur traînées de météorites.

Des contacts jusqu'à 2500 km peuvent être établis sur des fréquences allant de 50 MHz à 432 MHz par réflexion sur les traînées ionisées que les météorites laissent, lors de leur pénétration dans les couches E. Compte tenu de la faible persistance de ces traînées (quelques secondes au plus), il est hors de question d'utiliser les méthodes de trafic habituelles. Les contacts sont réduits à l'échange des indicatifs et des reports, transmis en CW accélérée après mise au point de rendez-vous soigneusement concertés. L'usage de chronomètre parfaitement synchronisés est de rigueur.

A noter que ce procédé de trafic a, dans le passé, fait l'objet d'une utilisation professionnelle par les canadiens. Le système, assez complexe, est basé sur l'utilisation de deux stations d'émission et de réception simultanées, fonctionnant "en boucle" sur une longueur d'onde d'environ 7 Mètres, avec une puissance d'émission de 1 à 3 KW dans des aériens présentant un gain de 13 à 15 dB. Le passage des météorites dans le champ d'action du système déclenchait la transmission de signaux télégraphiques à grande vitesse. L'expérience a prouvé que 5 à 10 % du temps pouvaient être ainsi utilisés. Je pense que l'avènement du satellite a du mettre un terme à l'exploitation de ce curieux système...

II.2 - IROSPHERE

2.2.1. Propagation "à vue directe"

La dénomination se passe de commentaires. C'est le mode de propagation qu'utilisent les adeptes du portable, du concours ou des records. Le jeu consiste à gagner l'altitude la plus élevée possible, afin de reculer au maximum l'horizon radioélectrique, les ondes étant censées se propager en ligne presque droite. A titre d'exemple, une station située au Pic du Midi de Bigorre (65) "voit" - radioélectriquement parlant - une station située à La Réole (33).

2.2.2. Diffusion troposphérique

L'utilisation par deux stations d'une zone commune de réflexion située à la partie supérieure de la troposphère permet d'allonger les possibilités de liaisons directes telles que décrites précédemment. Ce phénomène est quasi permanent et conduit à l'établissement de liaisons pouvant atteindre 900 km pour des stations ne disposant pas d'un dégagement exceptionnel. Les fréquences utilisables vont de 50 MHz à 10 GHz. Ce mode de propagation est fréquemment utilisé sur certains réseaux hertziens professionnels, notamment dans les vastes pays ne disposant pas encore d'une infrastructure de télécommunication par satellites.

Flash info

APPEL A CANDIDATURE

4 MEMBRES : C'EST LE NOMBRE "MINIMUM OBLIGATOIRE" REQUIS PAR LA LOI 1901

Pour un bureau d'association rester à ce nombre c'est le plus sûr moyen d'avoir des "problèmes"...

D'autre part si le dynamisme ne manque pas à votre Président, il n'a pas l'intention de faire tout lui-même ! HI ! même s'il est bien secondé par le Bureau actuel.

Tout le monde sait que les "idées nouvelles" c'est la jeunesse qui les détient par ce fait, nous devons vite et **IMPERATIVEMENT RAJEUNIR L'AGE MOYEN** actuel du Bureau qui est élevé.

Beaucoup pastuleraient au bureau, mais ils ont peur d'être absorbés par "la paperasse" qu'ils se rassurent ! F 6 HWO, FC 1 JEO et FC 1 DLD y font face courageusement, sans se plaindre ! HI!

VENEZ VITE NOUS REJOINDRE, nous attendons de vous l'aide pour les tâches d'animation de la section, sur le plan trafic, sur le plan technique, en somme des "tâches vraiment OM".

RENOUVELLEMENT DU BUREAU

SONT ELIGIBLES : Tous OMs à jour des cotisations REF 33 et de cotisations REF NATIONAL

PEUVENT VOTER : Tous OMs à jour de cotisation REF 33 (avant le débat) ou à défaut de cotisation nationale (preuve d'adhésion à l'appui)
Seront acceptés les pouvoirs (attribués par des membres à jour d'une des cotisations précitées)

Pouvoirs signalés au Contrôle des Adhésions et pouvoirs et ce avant 10 heures.

SOYONS TRES VIGILANTS

Extrait intégral du bulletin F8REF - 8ème semaine 1990

Suite aux problèmes rencontrés sur les réseaux de télédistribution, ceux-ci utilisant les fréquences 144 et 432, nous demandons à tous les OM de bien vouloir communiquer à FC1BYS (voir nomenclature) les canaux utilisés dans les réseaux, ainsi que dans les antennes collectives. Ces démarches sont très importantes. Elles vont permettre une défense beaucoup plus efficace de nos bandes.

Il ne faut pas minimiser ce problème. Deux villes en France sont touchées et les OM ne peuvent plus trafiquer. Il ne s'agit pas d'interférences sur les réseaux au niveau des amplis, mais sur les téléviseurs, ces derniers étant réglés sur le 144 ou le 432. Aucun filtre ne peut faire quoi que ce soit. Soyons vigilants.

BLOC NOTES

VENDREDI 15 JUIN : stand OM à la fête des Ecoles de Saint Médard
Organisation traditionnellement sous la Responsabilité de notre Ami ALBERT FC 1 CCZ.

INFORMATION PACKET

COMPTE RENDU DE LA REUNION PACKET RADIO DU 3 MARS 1990 à 14 Heures

Mise en place des stations packets (4) de la solution mini à la maxi "Minitel, PK1, Tranceiver" de FD 1 LIA*, "Terminal de récupération, PK1, coffret personnel du plus bel effet" de FC 1 JEO, "system intégré" de FC 10NT "Micro, HAPN, Télécab" de FE 1TE, notre Lucien régional, responsable de notre serveur packet FF 6 KNL-1 Serveur participant involontairement à cette démonstration sans rechigner... Plus d'une trentaine de personnes sont présentes dont 8 futurs indicatifs, déjà curieux. Déjà des questions fusent, des points ponctuels sont évoqués, des connections sont réalisées par les uns ou les autres...

FE 1TE Lucien prend la parole pour donner des explications sur le protocole: chaque "packet" comprend : indicatif destinataire + indicatif émetteur + datas si besoin entre les indicatifs cités et les datas peuvent s'intercaler des indicatifs de répéteurs, Lucien met l'accent sur l'utilisation de BALISES... HI. Les datas pouvant contenir les données à transmettre ou des ACK(itements) le tout contrôlé pour fiabiliser la liaison, le traitement questions - réponses entre stations, les collisions.

Puis vient le gros morceau, les commandes serveurs, les possibilités de celui les nouveautés de la nouvelle version mise en place (FBB 5.06) commençons par évoquer ces importantes nouveautés :

Conférences - plusieurs stations (8) peuvent dialoguer ensemble

Yapp - des fichiers binaires sont stocker et récupérables (programmes)

Parmi les commandes nous n'en retiendrons ici que trois : S L ?

L - donne la liste des fichiers arrivés depuis les dernières utilisations de L

?x - donne le mode d'emploi de la lettre (x) indiquée après le ?S (exemple)

Sx - envoi d'un message, si (x)=B c'est un bulletin pour tous, si (x)=P c'est un message personnel dans tous les cas faire suivre par " BBS" étant le nom l'indicatif de la boîte destinatrice.

Anecdote : lors de la visualisation d'un message en provenance de EA... Nous avons vu que celui-ci avait fait le périple suivant avant de nous parvenir Espagne, France-sud, Italie, Suisse, Allemagne, Norvège, Pays-Bas, Belgique, France-Nord, BORDEAUX... Ouf!!! Au grand étonnement de notre ami FC 1 DLD

Depuis cette réunion nous avons constaté que de nouveaux indicatifs s'étaient connectés à FF 6 KNL-1. Espérons que ce nouveaux émules nous rejoignent encore. Nous avons regretté l'absence de FD 1 NNN co-SYSOP de FF 6 KNL pris la réunion de TOURS. M

Malheureusement le TEMPS qui nous est imparti... En catastrophe les stations sont démontées, les antennes repliées, les véhicules chargés... 73s

La Vie Des Radio Clubs

L'INDIVIDUALISME OU LE DECLIN DES ASSOCIATIONS

PAR : FD 1 LIA

Cette dernière décennie aura été riche en techniques de communication. Plusieurs satellites de communication ont été lancés, la réception de télévision par satellite est arrivée dans les foyers. Les antennes de téléphone ont fleuri sur les toits de nos voitures, le téléphone offre de plus en plus de services et qui n'a pas un minitel chez soi. Même nos chers ordinateurs ne sont plus seuls, moyennant quelque monnaie vous pouvez le doter d'un modem, qui lui permettra de converser avec n'importe quel autre ordinateur et ce quelque soit sa situation géographique. Certains se plaisent à dire que c'est la décennie de la communication.

Le croyez-vous ? Tous ces moyens mis en oeuvre devraient nous permettre de mieux communiquer. Eh bien non ! paradoxalement nous sommes en voie d'être atteint d'une nouvelle maladie, le "cocoonisme" (lire cocounisme mot anglais signifiant cocon). Le "cocoonisme" est le repli à l'intérieur de sa coquille, ici la maison. Par extension c'est l'individualisme. Prenons garde, déjà bon nombre de métiers, informatisés peuvent s'exercer chez soi, et donc vous couper en partie du monde. Mais cela n'est pas mon propos.

L'individualisme est la gangrène de la vie associative, et l'individualisme provoque l'égoïsme. Oh certains se donnent bonne conscience en donnant quelques sous dans les collectes, mais croyez-vous que c'est cela partager ? Partager ne signifie pas forcément argent.

En Juin 1987 rentrant d'Afrique (où j'ai connu des problèmes de communication, souvenez-vous de mon article dans MHz au sujet de FC 1 LIA/5NØ) où l'on apprend à partager des choses insignifiantes pour les métropolitains, je me suis intéressé au radio-club. (Allez, je le cite, celui d'ANDERNOS FF6KFL)

Voyant l'inactivité de ce Radio-club, j'ai essayé avec mes faibles moyens de le dynamiser. La situation financière était sans problème mais l'organisation inexistante. Le local, lui, était plutôt en désordre. Mais ne jetons pas la pierre à mon prédécesseur. Durant 18 ans, il a mené ce RC qui rappelons-le a obtenu plusieurs coupes du REF, c'est dire l'entrain qui y régnait. Plusieurs OM's y ont été formés et certains ont poursuivi leurs études et sont maintenant ingénieur en électronique. Puis un jour le Responsable de ce RC en a eu assez d'être le seul à gouverner le navire, le seul à ramer, le seul à faire la vigie. Il a baissé les bras et on ne peut pas le lui reprocher.

La Vie Des Radio Clubs (suite)

Voyant que je voulais faire redémarrer ce RC, dans un premier temps les divers membres ont foncé avec moi et m'ont littéralement poussé en avant (comme on pousse quelqu'un pour aller au "casse-pipe"). J'ai donc naïvement foncé. C'était compter sans la nature humaine. Nous avons demandé au responsable de se retirer du RC. Bref après une assemblée tumultueuse me voilà responsable du RC. Rapidement avec quelques uns nous avons commencé à monter un pylône de 16 m. Mais première déception, la fin du montage a été effectuée par un OM en vacances et de passage, un membre du Club et moi-même. En septembre 89, j'ai envoyé 47 convocations, une pour chaque OM résidant sur le bassin. Un OM est venu et un écouleur, soit 5 % deuxième déception. En Janvier 1990 a lieu le contest CW du REF, nous avons au RC quatre opérateurs CW sur 17 adhérents, tout le monde était d'accord pour venir soit comme opérateur, soit comme secrétaire. Le jour du contest j'ai attendu toute la journée en vain, à part les trois élèves à la licence, personne. Troisième déception. Le samedi suivant jour d'assemblée mensuelle même chose. Quatrième déception. Le Radio Club est un salon où on ne parle presque pas de radio. Quelle leçon retirer de cela ? Il apparaît que les personnes ne viennent au Club que pour demander et prendre. Elles font preuve du plus grand individualisme et égoïsme. Donner, elles ne connaissent pas ce mot. Dernier exemple d'égoïsme au départ, nous étions 12 membres, il existe une fois par mois la réunion du REF 33. Ayant comme tous des occupations professionnelles j'ai demandé à chacun d'assister à une réunion dans l'année ; cela faisait une réunion pour chacun, j'étais en droit de penser que c'était peu. Eh bien non ! c'était encore trop car pour ces personnes c'est trop loin, mais pas pour moi sans doute.

Voilà comment va mourir un Radio-Club qui a eu ses heures de gloire. Aussi pour l'année prochaine la place de responsable est libre je n'assure plus que la formation des trois élèves et la préparation de l'Assemblée Générale que je tiens à organiser avec le REF, espérons que ce ne sera pas le dernier soubresaut.

Je quitte le bord de cette galère où je suis le seul à ramer pendant que les autres ont les pelles dans l'eau (les marins me comprendront)

RADIO-CLUB FF 6 KFL CERCHE RESPONSABLE

FD 1 LIA

VICTOR



La Vie des Radio Clubs

MANIFESTATION à FF 6 KPS

Le Radio-Club dyonisien participe à l'exposition des Associations de la Commune de SAINT DENIS DE PILES le 7 Avril de 16 H à 18 H 30 et le 8 Avril de 9 H à 18 H au lieu dit "BAUMALE" RD 910 (Route d'Angoulême vers Guitres)

FF 6 KPS sera QRV en HF et en THF et compte sur le soutien des OMs du 33 pour faire QSO avec le stand de démonstration.

FF 1 LPW

COMMUNIQUE - Journée licence Radio-Amateur organisée au sein du Club le **Vendredi 20 Avril 1990 à 14 H. précises.** Pourront postuler aux examens A ou B ou C ou D voire même à 2 classes de licences successives (2 droits d'inscriptions à payer 160 F. X 2). **TOUS LES OMs !** membres des autres clubs ou candidats libres !

INSCRIPTIONS : auprès de Monsieur FASOLA Pascal FE 1 LGB - 56.97.86.10 heures repas avant le Mercredi 11 AVRIL.

DIMANCHE 10 JUIN : Journée portes ouvertes (démonstration tous modes de transmission) au R-C FF 1 LPW - Pique-nique - Les Radio-Clubs de GIRONDE sont cordialement invités à participer...

COLLOQUE des R.C.

Une excellente journée de "retrouvailles" (en effet, cela faisait 8 ans qu'un président du REF 33 n'avait pas jugé utile de réunir les dirigeants de RADIO CLUBS) QUI FAUTE DE PLACE SERA RELATÉE ULTERIEUREMENT.

CRAYON POUR RIRE



RADIO-CLUBS DE LA GIRONDE

- FF 1 LPW** RADIO-CLUB GENDARMERIE D'AQUITAINE
BP 904 CASERNE BATTESTI - 59 Rue Seguineau - 33063 BX CRDEX
Ouvert tous les vendredis à partir de 20 H.
- FF 1 MDQ** RADIO-CLUB LOCAL DES ELECTRICIENS
ET GAZIERS
5 Cité Les Prises 33820 STAULIERS
ouvert à partir de 20 H 30 tous les 2ème et 4ème
Vendredi du mois (sauf vacances)
- FF 6 KAV** CENTRE RADIO-AMATEUR DU MEDOC
15 Rue Pierre Castéja 33250 PAUILLAC
ouvert à 20 h locale tous les vendredis soirs.
- FF 6 KFL** RADIO-CLUB M.J.C. D'ANDERNOS LES BAINS
PARC MUNICIPAL 33510 ANDERNOS LES BAINS
ouvert
le samedi de 15 H à 19 H
- FF 6 KIS** RADIO-CLUB LOCAL DES ELECTRICIENS
ET GAZIERS DE BORDEAUX
Centre Marcel Paul 251 Rue Judaïque - 33000 BORDEAUX
Ouvert les 2ème et 4ème Mercredis du mois à partir de 17 H
- FF 6 KLI** RADIO-CLUB DU LIBOURNAIS
Ancienne Ecole de Condat Av. L. Didier - 33500 LIBOURNE
Ouvert tous les Vendredis de 21 H à 23 H
et le dernier samedi du mois en après-midi
- FF 6 KNB** RADIO-CLUB A.O.M. P.T.T. DE BORDEAUX
Rue de Pessac - CENTRAL TELEPHONIQUE - 33170 GRADIGNAN
ouvert le mercredi à 20 H 30 - le samedi (quelquefois)
- FF 6 KNL** RADIO-CLUB REF SECTION GIRONDE
Centre culturel PALMER - Av. V. Auriol - 33150 CENON
ouvert tous les mercredis de 14 H à 16 H
tous les samedis de 14 H à 19 H
- FF 6 KPJ** RADIO-CLUB DES TRANSMISSIONS DE
L'ARMEE DE L'AIR
Base aérienne 203 - 33150 CENON
- FF 6 KPS** RADIO-CLUB DYONISIEN
37 Route de Paris - 33910 ST DENIS DE PILE
ouvert le mardi soir de 20 H 30 à 22 H 30
- FF 6 KPU** RADIO CLUB MEDOCAIN
AERODROME MUNICIPAL - 33930 VENDAYS MONTALIVET
ouvert le 1er et le 3ème vendredis du mois à 20 H 30
- FF 6 KUQ** ONDES COURTES ET MICRO-INFORMATIQUE
CHATEAU CHOISY - 33610 CESTAS
ouvert tous les samedis à partir de 14 Heures

RADIO CLUBS DE GIRONDE

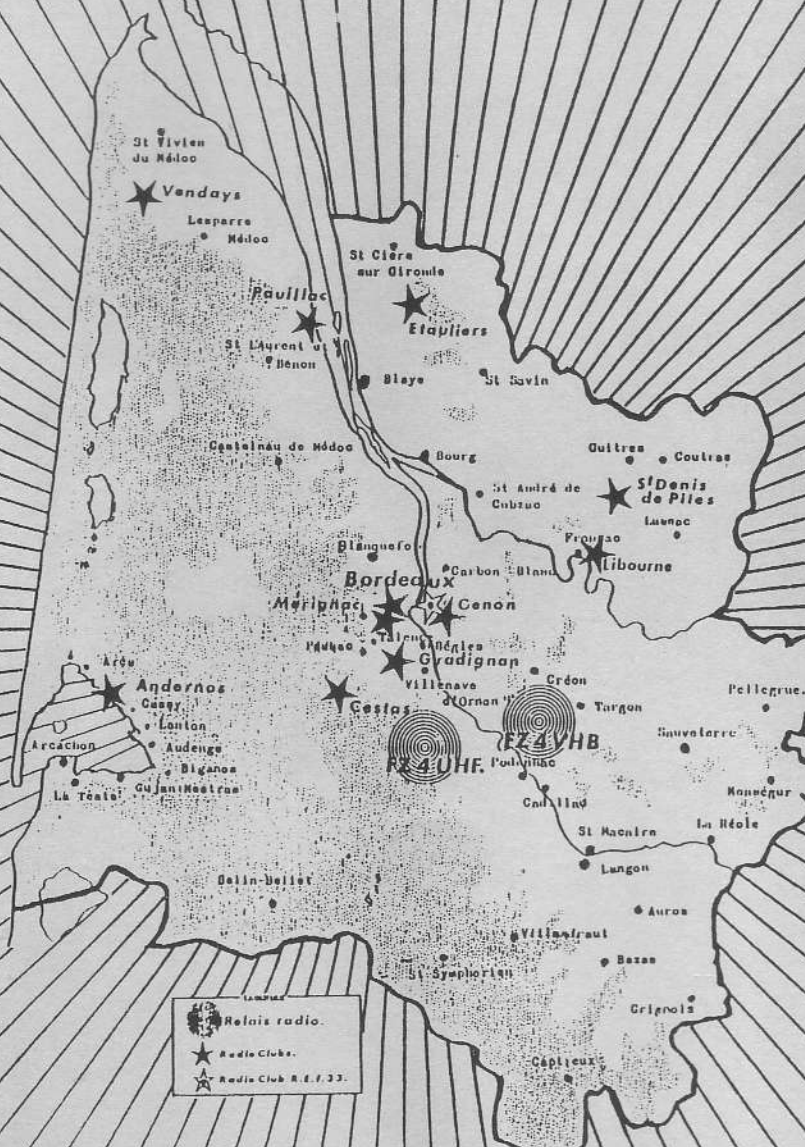

 Relais radio.
 Radio Clubs.
 Radio Club R.E.F.33.