

INFOM 33

BULLETIN DE LIAISON DES OM de GIRONDE

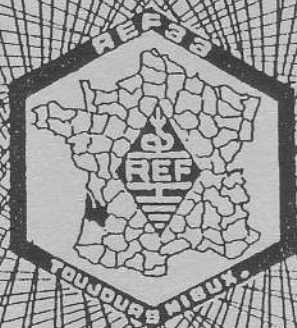

RESEAU DES EMETTEURS FRANCAIS

SECTION DE LA GIRONDE

N°
61
Sept Oct
1991

Responsable de la parution

J.M. Gassier - La Croix Blanche - 33670 Sadirac

ORGANISATION DEPARTEMENTALE

SIEGE SOCIAL

RESEAU DES EMETTEURS FRANCAIS
CENTRE CULTUREL PALMER - Av. Président V.Auriol
PARC PALMER - 33150 CENON
B.P N° 7 - 33886 VILLENAVE D'ORNON CEDEX

PRESIDENT

GASSIER Jean-Marie (FC 1 DLD)
La Croix Blanche - 33670 SADIRAC

VICE PRESIDENT

CORDOBA Victor (FD 1 LIA)
25 Avenue Guynemer - 33138 LANTON

SECRETAIRE PRINCIPAL

REBITEAU Alain (F 6 DHV)
C/O DUBOS "Petit Goujon" 33550 NEAC

SECRETAIRE ADJOINT

PERE Eric (FD 1 NNN)
41 Avenue des Eyquems - 33700 MERIGNAC

TRESORIER

DUBOIS Francis (F 6 HWO)
25 Rue Mondet - 33130 BEGLES

TRESORIER ADJOINT

LAFORGUE Jean-Claude (FC1 ONT)
67 Rue Amédée Bergue - 33130 BEGLES

MEMBRE

FASOLA Pascal (FE 1 LGB)
466 Avenue de Verdun - 33700 MERIGNAC

PRESIDENTS D'HONNEUR

BOUCART Jean (F 2 BJ)
BRAUN Jacques (FC 1 DKW)

MEMBRES D'HONNEUR OM

CHEVALLIER Raymond (F 8 BT)
GIBERT Pierre (F 8 DW)
LEGAL Madeleine (YL F 8 UU)
MENGELLE Jean (F 8 MG)

MEMBRES D'HONNEUR

BONNAC René Maire de Cenon
BOISSEAU Yves Pdt du Centre Culturel Palmer

RESPONSABLES OFFICIELS DU RADIO-CLUB REF 33

LAPLACE Roger (FC 1 HWO)

HAMONET René (F 6 AMB)

12 Bis rue du Pontet - 33440 AMBARES

Rue Marcel Cerdan Rés. Helsinki 2- 33310 LORMONT

NOTE

Les opinions exprimées dans les articles INFOM 33 sont personnelles à leurs auteurs. Elles sont publiées sous leur entière responsabilité et ne permettent pas de préjuger de celles de l'ASSOCIATION DEPARTEMENTALE. La mention de firmes et de produits commerciaux n'implique pas que ceux-ci soient agréés ou recommandés par INFOM 33 de préférence à d'autres.

Le "Billet" du Président.

MILLESIME 1992

A l'instar du vigneron Girondin qui fait le point de sa vendange (et qui vient de subir une année de gel) notre récolte n'a pas donné tous les fruits que nous aurions souhaité, (peut-être par manque de bras) mais la qualité était présente : l'A.G. du REF 33 à CENON restera parmi les plus constructives de ces dernières années.

Donc sans attendre, car nous avons maintenant le renfort (depuis longtemps souhaité) d'OMs expérimentés dans le travail associatif, nous allons pouvoir oeuvrer pour que le millésime 1992 soit celui qui, demain, réponde aux espérances que les OMs du 33 forment depuis longtemps.

Ces espoirs, ces souhaits, le Bureau serait bien aise de les connaître. Comme l'OM par nature n'est pas écrivain né, venez nous faire part de vos idées lors des réunions mensuelles, et si vous ne pouvez venir, le 600^a est aussi une possibilité de s'exprimer.

La qualité du millésime ? c'est tendre vers le "toujours mieux" (tiens mais c'est la devise du REF 33) ! c'est à dire apporter à chacun ainsi qu'à la collectivité OM un maximum de facilités pour pratiquer sa passion : la communication

Lors de la première réunion du nouveau Bureau Directeur certaines orientations ont déjà été prises :

- soutien à l'action REF national, en l'aidant localement à la promotion de l'Emission d'Amateur, sur ce sujet nous avons quelques longueurs d'avance (grâce au travail des R.C durant 1991) et le projet des OMs du 33 appelé plus communément MERIGNAC-SOLEIL. Il serait d'ailleurs souhaitable maintenant que plus d'OMs se manifestent individuellement pour apporter leur soutien à cette manifestation.
- promotion de la construction technique et de l'expérimentation chaque fois que cela sera possible, et si vous lui apportez matière à article INFOM 33 sera le vecteur de cette action.
- retour à une participation plus importante de la Gironde aux concours nationaux toutes bandes tous modes, surtout pour relancer le trafic en VHF et UHF (fréquences assez menacées). Le département a des possibilités de bon classement trop longtemps sous estimées...
- restructuration des statuts, indispensable pour qu'ils correspondent à la réalité de l'Association. Feu vert a été donné après vote du CA National le 28 Septembre à TOURS.

MILLESIME 1992 (FIN)

- actions diversifiées pour favoriser la convivialité au sein de l'Association
les réunions mensuelles seront modifiées en conséquence et une acuité d'écoute plus soutenue lors de la partie "administrative" (pourtant indispensable) permettra de libérer plus de temps pour des sujets variés, techniques ou trafic, non plus animés par les seuls OMs du Bureau mais par tous les présents et de ce fait même, plus intéressants pour tous.

En résumé, nous devons avoir toujours présent à l'esprit que l'équipe actuelle du REF 33 doit nécessairement recevoir son prolongement au travers de l'équipe que devrait former tous les OMs de Gironde, la réussite du millésime 1992 est à ce prix.

Je suis certain que vous ne manquerez pas ce rendez-vous...
Cordiales 73s à tous

FC 1 DLD

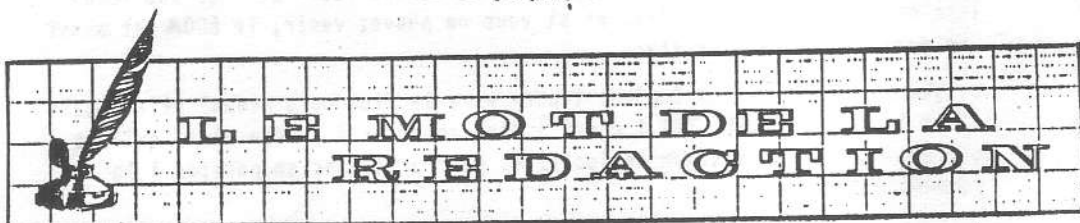

De nouvelles rubriques vont voir le jour en 1992 dans le but de dynamiser certaines activités OM un peu en sommeil et s'il est souhaitable que le contenu d'INFOM 33 soit plus souvent technique **sa vocation d'information locale restera primordiale.**

FC 1 DLD

REMERCIEMENTS

Il est bon de remercier ceux qui se dévouent (souvent dans des conditions d'urgence : n° 60 entre autre) pour que la parution du bulletin ait lieu à temps : F 1 JOG - F 2 BJ - F 1 TE, sans oublier FD 1 MOT pour l'excellence de ses reportages photographiques.

ATTRIBUTIONS PARTICULIERES DES MEMBRES DU BUREAU

INTRUDERS :	FE 1 LIA
RESPONSABLE RESEAU PACKET DEPARTEMENTAL :	FC 1 ONT
LIAISON AVEC LES RADIO-CLUBS :	FE 1 LGB et FC 1 DLD
PROPOITION DES CONCOURS :	F 6 DHV et relation/correspondant
avec FE 1 FLN VHF/UHF IARU manager et commission concours VHF/UHF	
RESPONSABLE PARUTION INFOM 33 :	FC 1 DLD
MEMOTRES DU REF 33 :	FC 1 DLD

ASSEMBLEE GENERALE R.E.F. 33

Malgré la tempête de la veille peu rassurante pour le temps de la journée du Dimanche, nombreux étaient les OMs qui avaient fait le déplacement à CENON le 29 Septembre. Les Radio-Clubs étaient largement représentés et c'est avec satisfaction que l'on a pu noter l'intérêt porté par les OMs tout au long de l'A.G. pourtant marathonienne compte tenu de l'ordre du jour chargé.

Le Bureau en activité était au complet FC 1 DLD (Pdt), FE 1 LIA (V/Pdt)
F 6 HWO (trésorier), FC 1 JEO (secrétaire).

Après un pointage des présents effectué par le Président d'Honneur F 2 BJ le Président réussit enfin à ouvrir la séance en remerciant les OMs de leur venue. Regrettant la disparition de 2 OMs du Département, il demande d'observer une minute de silence à leur mémoire.

FC 1 DLD sollicite d'entrée de bonnes volontés pour le dépouillement des différents scrutins, peu de volontaires... enfin Jean-Louis FC 1 GGL et Marc F 6 EER se proposent, FC 1 DIW (du 31) venu avec FC 1 ALK Pierre vient apporter son aide, appréciée vu la rotation rapide des votes.

Les résultats de ces votes ont largement confirmé les orientations rénovatrices du Bureau Directeur et l'intention d'une part importante des OMs du 33 de reprendre en main les destinées de leur Association départementale.

POINT 1 : premier rapport et vote : celui du rapport financier présenté par
F 6 HWO

FD 1 RVL demande que la ventilation de certaines dépenses soit plus explicitée. Le Trésorier donne immédiatement le détail des postes concernés et FC 1 DLD fait noter que l'on ne peut pas reproduire tout le détail d'une comptabilité d'un an dans INFOM 33 sous peine de le transformer en livre de comptes !! les justifications fournies satisfont tout le monde : **le rapport financier est adopté par 103 voix sur 103 votes exprimés.**

POINT 2 : C'est au tour du Président de commenter le rapport moral soulignant les efforts accomplis compte tenu du nombre réduit à l'extrême du Bureau Directeur. FD 1 LIA (Vice-Président) prenant la relève signale l'action "intruders" menée avec fermeté, puis évoque l'organisation de la manifestation "MERIGNAC-SOLEIL" à Carrefour Mérignac. Enfin, FD 1 LIA lit le communiqué (signé de FE 1 FOD, voté par le CA National) issu du voyage à TOURS la veille de F 2 BJ, FD 1 LIA et FC 1 DLD. Ce communiqué apporte la reconnaissance du bien fondé des lettres et des observations faites par le Bureau Directeur du REF 33 au Président FE 1 FOD et surtout met un point final à la tentative de déstabilisation et de dénigrement sournoisement orchestrée depuis le 33 pour jeter le discrédit auprès de la Direction Nationale du REF sur les actions du Bureau départemental. **Le rapport moral sera largement approuvé par 95% des votes exprimés.**



La bonne humeur à la table des Anciens !

POINT 3 : Adoption du Sigle REF 33 - réduction nécessaire de : RESEAU DES EMETTEURS FRANCAIS - DEPARTEMENT DE LA GIRONDE. Elle va permettre :

Elle va permettre :

- de simplifier la rédaction des chèques de cotisations
- de diminuer le coût des papiers à lettre, tampons, etc...
- d'augmenter la possibilité d'être retenu du grand public ce qui est le plus important.

Le Sigle REF 33 est adopté à 99% des votes exprimés

POINT 4 : FC 1 DLD développe les avantages que peut apporter le transfert de domicile du Siège social (jusqu'alors domicilié chez notre Ami Jean F 2 BJ) au Centre Culturel Palmer où se trouve depuis plus de 10 ans le Radio-Club Départemental. Ce changement pourtant simple, rendra indécis 4 OMs (on trouvera aussi un bulletin nul) et 6 personnes voudraient contraindre un OM à garder à vie le siège de l'Association chez lui HI ! même si l'Ami Jean n'y voit pas d'objection. !!

Le changement est approuvé définitivement par 92 voix sur 103 votes exprimés.

ASSEMBLEE GENERALE

SUITE

POINT 5 : Le Président détaille les raisons sérieuses qui nécessitent la mise en place des "DISPOSITIONS POUR LE FONCTIONNEMENT INTERNE DU REF 33" rapide en remplacement du Règlement Intérieur de 1983 "disparu" avec les archives de l'Association. Il rappelle que le REF 33 a pour but de rassembler et non pas d'exclure des OMs de la collectivité Radio-Amateur Girondine et donc que les chapitres de radiation ne sont là que pour prévenir les problèmes graves.

Il fait le parallèle entre les lacunes de la Loi française dans de multiples domaines et les conséquences graves enregistrées de ce fait. Il demande que l'on ne passe pas à côté des bonnes dispositions à prendre dans le renouvellement de ce règlement intérieur pour se mettre à l'abri de ce genre de souci. F 2 VX fait noter avec justesse que les OMs du Bureau Directeur ne peuvent pas être radiés selon la procédure utilisée pour les autres membres de l'Association étant des élus. FC 1 DLD le remercie de sa remarque judicieuse et des dispositions modificatives sont mises immédiatement au point par le Président d'Honneur F 2 BJ et F 2 VX. Lecture en est donnée à l'Assemblée qui approuve les termes de cet amendement qui prend place dans le Règlement Intérieur au Paragraphe n° 4. Après le vote : **84 OUI - 10 NON - 4 BLANCS - 1 NUL les dispositions sont acceptées dans leur totalité, amendement compris.**

POINT 6 : Le dernier vote arrive enfin (pour le plus grand plaisir de ceux qui ont faim !) et après présentation rapide des candidatures et l'annonce du non maintien de l'Ami Gilbert FC 1 JEO tous les candidats nouveaux sont élus : FE 1 LGB - FD 1 NNN - FC 1 ONT - F 6 DHV



DEBOUT : J.Claude FC 1 ONT - Eric FD 1 NNN - Pascal FE 1 LGB - Alain F 6 DHV
ASSIS : Victor FE 1 LIA - Francis F 6 HWO - J.Marie FC 1 DLD - Jean F 2 BJ

ASSEMBLEE GENERALE

(FIN)

FE 1 LIA victime d'attaques personnelles (quasi diffamatoires) ayant estimé se représenter au suffrage des membres est réélu avec une très forte majorité FC 1 DLD et F 6 HWO en application des dispositions concernant l'article 4 des statuts (modification A.G. de CESTAS) maintiennent leur présence au sein du Bureau.

Avant de clôturer la réunion le Président remercie les OMs encore présents de leur attention disciplinée qui a rendu possible un ordre du jour particulièrement dense.

Vers 12 H 30, le départ est donné vers le gastro à la salle Victor Hugo. Ceux qui n'ont pas retenu se sont privés d'un repas délicieux et de l'ambiance joyeuse qui a présidé à cet après-midi clôturé par la traditionnelle tombola.



TOUS A L'HONNEUR PAR F 6 DHV

Depuis combien d'années le département 33 n'est-il plus dans les places honorables lors de la Coupe de France. C'est cette remarque qui a conduit le bureau à me proposer d'essayer de dynamiser un peu la chose. Aidé de l'expérience et des idées des uns et des autres, j'essaierai d'aider ceux qui ont peur ou ne veulent pas se lancer à "contester" pour 50 à 100 QS0. D'ores et déjà les "moustachus" en informatique peuvent se pencher sur un programme de rédaction du compte rendu. Déjà quelques départements ont eu l'idée (cf Radio-REF 9/91 p.34). Si nous arrivons à fournir une cinquantaine de comptes rendus.... A suivre...

F 6 DHV

CHANGEMENT D'ADRESSE

Le C G R (Centre de Gestion des Radio-Communications) a pour nouvelle adresse : **BP 61 - 94371 SUCY EN BRIE CEDEX**. Notez la bien, elle pourrait vous être utile dans les contacts avec notre Administration.

CARNET DE LA SECTION

Nous apprenons avec joie la naissance de **JONATHAN** au foyer de **FREDERIC FC 1 PNK**
Nos félicitations aux heureux parents.

Au Radio-Club **FF 1 LPW**, 2 nouveaux indicatifs : **FC 1 RTA** Mohamed dit Momo, et **FC 1 RTT** Francis.



SENDER

145

DIMENSIONS ULTRA-RÉDUITES

83,5 x 55 x 31 mm (sans batterie)

- 20 mémoires
- Squelch automatique
- 14 différents modes de scanner
- Pager

Nouveau

Le plus compact, le meilleur portable,
à super prix !



Des dimensions ultra réduites.
Un design ergonomique pour une
bonne tenue en mains.

55, Rue du Tondu - 33000 BORDEAUX

Tél. : 56 96 35 23

G I R 33 - EXPEDITION AU PIQUE LONGUE

21 JUILLET 1991

TRAVERSER LA FRANCE DU NORD AU SUD EN DIRECT SUR 144 MHZ AVEC 2 WATTS

Il fallait bien un jour ou l'autre que nous arrivions au sommet des Pyrénées Françaises avec des appareils radio.

Le temps très incertain a rendu difficile l'ascension. Orages et éclaircies se sont succédés. Au bout du glacier, surprise ! 150 m d'escalade. La moitié de l'équipe n'en avait jamais fait. Quelques minutes de technique et hop ! c'est parti, il fallait être au rendez-vous. Odile chevronnée d'alpinisme donne les conseils : "prise à droite, monte ton pied, prise à gauche". A 11 h 15 le mur est franchi, nous sommes au sommet de la Pique Longue 3300 m et premier QSO avec les copains de Bordeaux sur 144.515 avec 500 m watts et un pocket. La vue est fantastique de la chaîne des Pyrénées.

En deux heures sur le pic, 53 QSO ont été réalisés avec 0,5 et 2 watts dont la Manche en direct.

3ème année et 3ème pic pyrénéen en VHF, QRP : émotion forte garantie, beauté du paysage et la satisfaction de la passion réalisée.

FD 1 NSL - F 6 ECG - SWL Odile et Bernard

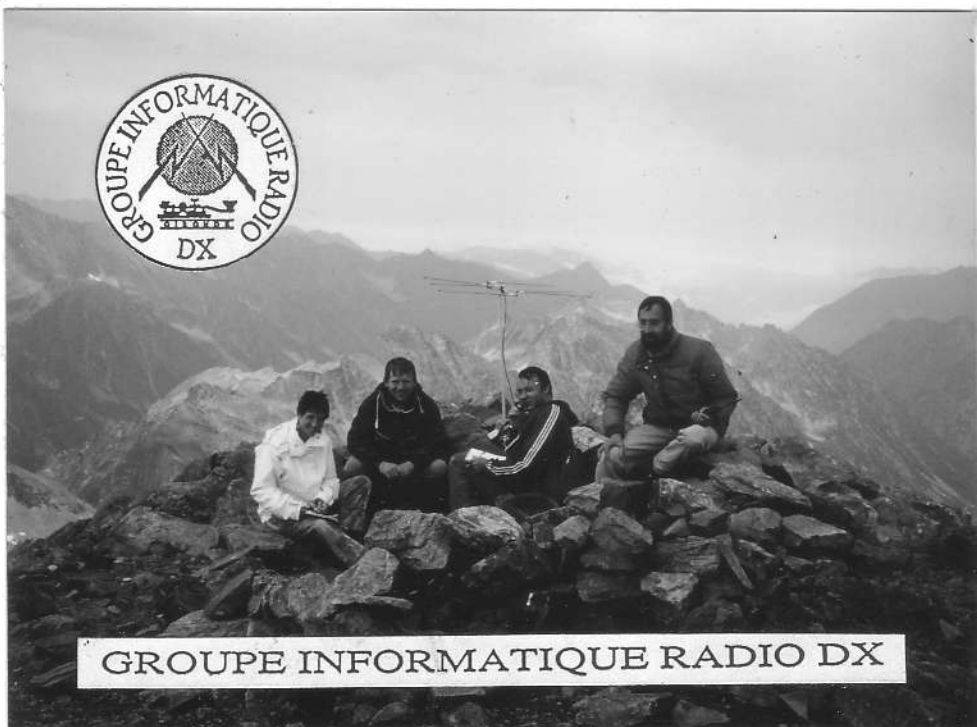

GROUPE INFORMATIQUE RADIO DX

DANS LES REVUES AMERICAINES

La puissance des stations d'amateur : l'agence fédérale des communications des Etats Unis (FCC) a procédé au début de l'année à une enquête ayant pour but de vérifier dans quelle mesure la réglementation prescrivant l'emploi du minimum de puissance nécessaire était appliquée. L'enquête visait aussi l'étude des liens existant entre la puissance d'émission et les interférences créées dans les équipements électroniques ménagers de loisir (HEEE : Home electronic entertainment equipments).

Effectuée sur 2 jours et dans l'ensemble du pays, cette enquête a porté sur 209 stations, 178 tirées au sort et 31 faisant l'objet de plaintes pour brouillages. Les constatations suivantes ont été faites :

- les performances de 75% des stations n'ont pas été réduites par l'emploi d'une puissance inférieure de moitié.
- une puissance plus faible atténue les brouillages dans 1/3 des cas.
- 60% des amateurs interrogés ont déclaré qu'ils utilisaient normalement moins que les 200 watts de leur émetteur.
- 2/3 environ des stations perturbatrices transmettaient avec 100 watts ou moins.

En conclusion de l'enquête :

- la plupart des stations appliquent les prescriptions de la FCC sur le trafic avec le minimum de puissance utile.
- une puissance réduite peut atténuer de manière significative les problèmes d'interférence sans altérer les capacités de liaisons.
- enfin, d'autres solutions peuvent être nécessaires et, notamment, l'utilisation de filtres à l'émission et à la réception.

NDR : il serait intéressant que le REF et la DRG disposent de cette étude dans son intégralité.

Présentation matérielle des licences des radio-amateurs US : la licence des opérateurs américains est désormais constituée par 2 documents : un au format des cartes de crédit et un au format 21/13.

Bande 220-222 Mhz : après une bataille juridique menée et perdue par l'ARRL (avait-elle une chance de la gagner ?), la bande 220-222 Mhz est retirée depuis le 28.08.1991 au service amateur au profit du service mobile terrestre.



UNE LIGNE DE MESURE ECONOMIQUE

par FD 1 FVP .

Ci-joint la schématique d'une ligne de mesure économique ; elle est composée d'un morceau de coaxial 50Ω

Fabriquée à l'aide de 2 tubes de cuivre avec une fiche N à chaque extrémité. L'impédance du morceau de coax est uniquement fonction du diamètre des deux tubes $Z = 138 \log \frac{D}{d}$ (dans l'air)

Les lignes L1 et L2 sont des lignes qui sont couplées plus ou moins fortement à la ligne centrale.

Elles recueillent une petite partie de l'énergie HF ; cette HF est ensuite redressée par la diode et filtrée par les capacités de 1 et 10 nF. Le couplage ou la quantité d'énergie recueillie par L1 et L2 est fonction de la longueur de ces lignes et de la distance entre L1 L2 et la ligne centrale.

Les points A et B peuvent être reliés directement à 2 galvanomètres, mais il est préférable d'intercaler un potentiomètre qui permettra un éventuel étalonnage (voir schéma) (Les diodes CAPA 10 nF et 1 nF et ajustables sont soudées au plus court).

Les lignes L1 et L2 doivent être absolument identiques, longueur, distance au tube central direct et réfléchi avec 2 galva.

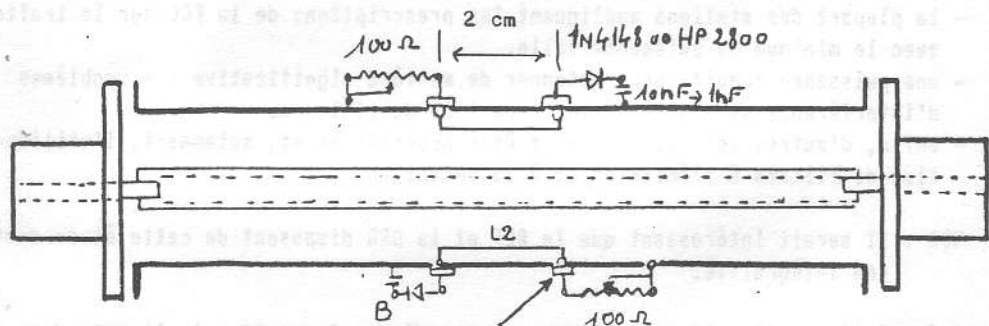

DIMENSIONS DES TUBES

- ∅ Intérieur gros tube 18 mm
- ∅ Extérieur petit tube 8 mm

REGLAGE

Connecter une charge 50Ω à une extrémité une source de HF à l'autre mesurer la tension au point A et B la plus grande tension sera le point direct. La plus petite le point réfléchi à ce point on doit trouver une tension quasiment égale à 0 si la charge n'a pas de TOS (retoucher la résistance variable 100 si besoin) Inverser les 2 extrémités, recommencer plusieurs fois si besoin pour arriver à trouver à peu près les mêmes tensions quelque soit le sens utilisé.

La ligne est maintenant réglée, il faut maintenant étalonner le galva avec un appareil déjà étaloné, utiliser pour cela les potars PA et PB pour une puissance identique on doit lire la même indication (direct) quelque soit le sens de la ligne.

Il sera peut être nécessaire de trier les diodes pour qu'elles soient le plus identique possible.

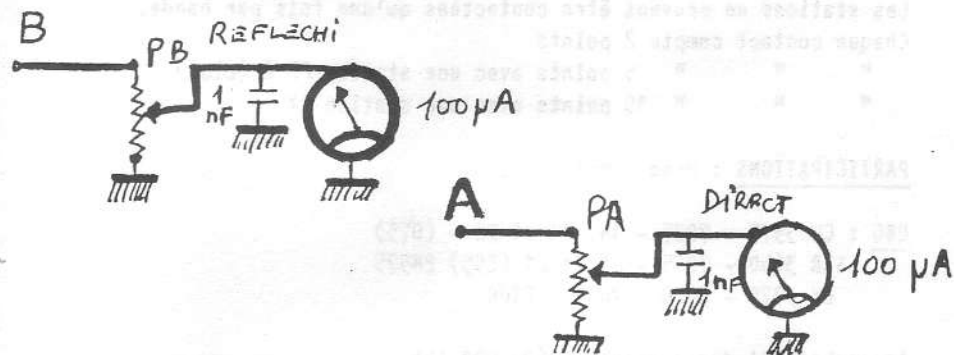
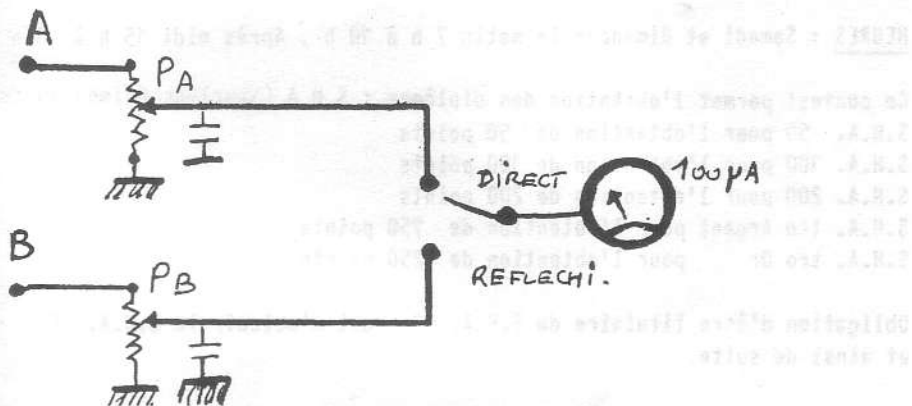

Le système est utilisable de 50 Mhz à 1300 Mhz et ne perturbera pas le circuit HF à mesurer (diode HP 2800 au dessus de 150 Mhz), il est bien évident qu'un étalonnage sur chaque bande est nécessaire : 50 Mhz, 144 Mhz 432 Mhz, 1296 Mhz. Dans le cas où l'étalonnage n'est effectué que sur une des bandes la mesure sera certainement fausse sur les autres bandes, mais le maximum de lecture correspondra bien au maxi de HF.

Il est nécessaire pour le montage mécanique de démonter au moins une des deux "pinoches" des fiches N. Il existe des fiches N qui ont la "pinoche" fixée à l'aide de deux petits clips ; pour ce modèle il suffit d'enlever les clips pour les autres modèles sertis, coincer la fiche dans un étai et tirer la pinoche très fortement côté soudure à l'aide d'une pince auto bloc.

PS : une fois réglées les 2 résistances variables de 100 ont une valeur très proche de 75 Ω

LE CONTEST I P A =

UN CONTEST INTERESSANT

Contest I.P.A. (International Police Association)

DATES : les samedis 2 Novembre pour la C.W

le Dimanche 3 Novembre pour la S.S.B.

HEURES : Samedi et Dimanche le matin 7 h à 10 h . Après midi 15 h à 18 h (TU)

Ce contest permet l'obtention des diplômes : S H A (Sherlock Holmes Award)

S.H.A. 50 pour l'obtention de 50 points

S.H.A. 100 pour l'obtention de 100 points

S.H.A. 200 pour l'obtention de 200 points

S.H.A. tro Argent pour l'obtention de 750 points

S.H.A. tro Or pour l'obtention de 1250 points

Obligation d'être titulaire du S.H.A. 50 avant d'obtenir le S.H.A. 100, et ainsi de suite.

MOYENS : C.W et S.S.B. - le "Crossmode" et le "crossband" ne sont pas autorisés

Les stations ne peuvent être contactées qu'une fois par bande.

Chaque contact compte 2 points

" " " 5 points avec une station FF 6 (club)

" " " 10 points avec une station DX

PARTICIPATIONS : Mono - multi - SWL

QRG : CW 3575 - 7025 - 14, 21 et 28 - (075)

SSB 3650 - 7075 - 14 et 21 (295) 28575

DX 3775 - 3800 - 7075 - 7100

le membre IPA donne report 59(9) 001 IPA

le membre USA donne report 59(9) 001 IPA MI (Michigan)

F 6 AMB Membre IPA à vie, fondateur en 1973 de la station FF 6 IPA



Pour la promotion du radio-
amateurisme, pour la
défense de nos droits

ADHÉREZ AU REF !

ECRESO Electronics Distribution

 **STOPPE LA VENTE
DES COMPOSANTS**

LIQUIDATION DU STOCK AVANT INVENTAIRE

PRIX SPECIAUX PAR QUANTITE

FAITES VOS RESERVES



POUR RESERVER

56 96 05 04

QUELQUES EXEMPLES DE PRIX :

- =====
- | | |
|--|--------|
| RESISTANCES 1/4 et 1/2 Watt par 50
d'une même valeur..... | 5,00 F |
| TRANSFORMATEURS..... | - 30% |
| toutes puissances. | |
| CIRCUITS INTEGRES | - 20 % |
| tous modèles. | |
| TRANSISTORS..... | - 20 % |
| LIBRAIRIE TECHNIQUE..... | - 20 % |
| COFFRETS..... | - 30% |

UN WEEK-END A TOULOUSE

REUNION PACKET-RADIO SYSOP

par FC 1 ONT

Le samedi 5 Octobre et le dimanche 6 Octobre s'est tenu dans la ville dite rose une réunion sur les réseaux Packet-Radio, sur les nodes ROSE, et en particulier sur les nodes ROSE/FPAC, produit français développé par F 6 DWJ et son équipe.

Les participants étant ESPAGNOLS et FRANCAIS, la barrière de langue n'exista pas longtemps, nous parlions du même sujet. (en même temps).

L'accueil et l'introduction par F 6 FBB Jean Paul, père et concepteur des serveurs du type FF 6 KNL-1, qui nous présenta F 6 ABJ, Rémy Président de l'ATEPRA (Association Technique pour la Promotion de Packet-Radio) et de la commission nationale PACKET.

Ce dernier, Rémy, nous informa que pour conserver nos bandes VHF et UHF intactes il fallait une OCCUPATION des FREQUENCES INTENSIVE, sur tout le spectre accordé, qu'après de l'administration, TOUS au REF se battaient pour recentrer les activités RADIO AMATEUR en EXPERIMENTATION, au lieu d'activité de loisirs ! Parmi les OMs actifs plus de 30% pratiquaient le packet radio, soit en activité individuelle ou de GROUPE mais que malgré les progrès de ce mode de trafic ou plutôt de SERVICES, il y avait encore beaucoup d'expérimentations et de progrès à faire.

Ce fut au tour de votre serviteur de présenter des statistiques sur l'ensemble des messages reçus durant le mois d'Août, quatre grands chapitres furent exposés. Les destinataires, les extractions globalisées, les tables HIERARCHIQUES MONDIALES vus de BORDEAUX, et finalement les FLUX de messages français et espagnols synthèse d'un document mondial. Ces statistiques réalisées sur le serveur FF 6 KNL-1 grâce à l'excellent logiciel écrit par FD 1 NNN ont vivement surpris toute l'assemblée, tout un chacun a demandé le logiciel d'exploitation.

Ce fut au tour de F 6 CQU Daniel de BRIVE de présenter un node ROSE comportant cinq entrées, d'expliquer les liaisons réalisées, vers les quatre points cardinaux, plus un point d'entrée utilisateurs, ceci grâce au logiciel de W2VY. Il mentionna également la modification envisagée pour le link avec FF 1 LPW-8 (24) qui va passer en semi-duplex pour en améliorer le débit, et permettre un node MULTIPLE sans gêne d'une fréquence sur l'autre tant à ORGNAC (19) F 6 CQU-X qu'à FF 1 LPW-X MONTAZEAU (24) qui deviendrait un node principal pour l'éclatement du trafic avec les départements environnants 16 - 17 - 87 - 19 - 47 - 40 et bien sur le 33.

F 6 FBB reprit la parole pour nous informer des développements du node ROSE/FPAC et des prévisions sur le futur du logiciel F 6 FBB ou ces deux systèmes dialogueront en niveau 3 de couche OSI.

EA 3 CIW Président du DIGIGRUP de BARCELONE nous décrit le réseau CATALAN, des liens avec la FRANCE, puis du réseau BASQUE, à la suite de cet exposé, décision fut prise séance-tenante, suite au dialogue de tous d'ouvrir une nouvelle voie

REUNION PACKET-RADIO SYSOP par FC 1 ONT

de forward entre le VAL D'ARAN et le département 47 très bien entendu, malgré les Pyrénées à traverser. Donc maintenant F 6 CNN (47) et EB 3 DXD sont reliés et ont dans les cinq premières heures de forward transférés quatre cents kilooctets de fichiers.

La réunion (officielle) se termina par la présentation d'un diaporama sur le satellite ARSENE

Inutile de vous dire que la soirée se passa dans la plus franche cordialité et que comme par hasard les discussions tournèrent autour du PACKET-RADIO...

Le dimanche, la réunion destinée aux utilisateurs plus particulièrement, retrouva la présence de quasi tous les OMs de la veille augmentés de nouveaux arrivants, ce qui permit la présentation des matériels destinés aux utilisateurs, TNC ATEPRA, TNC2c, PM1, TX UHF, TX SHF, module G3RUH (9600 bauds) comparaison des réalisations OMs...

Provenance et utilisations de matériels :

- TXRX home made, Recuperation professionnel, standard amateur
- TNC KII's TNC TNC2c HAPN... (ces deux derniers disponibles à BORDEAUX) Professionnel AEA PK 232, PK88, KANTRONIC, DRSI...
- Modem Baycom, G3RUH, PM1, XR2123, et du tout dernier D.S.P. (DIGITAL SIGNAL PROCESSING)
- Logiciels l'accent fut mis sur la très grande profusion de logiciels spécialisés disponibles sur les compatibles PC +- 80%

F 6 FBB expliqua d'une manière fort simple les points suivants :

- l'utilisation de l'adressage ROSE et FPAC,
- l'utilisation de la hiérarchie. (nous faisons figure de précurseurs)
- la discipline, balises, (merci à tous girondins, nos félicitations)

Les sysops présents récoltèrent les desiderata des utilisateurs, répondirent par groupe aux nombreuses questions posées.

Egalement entre eux, émirent des souhaits, tracèrent des plans de forward entre leurs serveurs dont vous verrez bientôt l'application.

F 6 ABJ Président de l'ATEPRA, très satisfait, du travail entrepris par l'équipe bordelaise a déjà dédié deux ORDINATEURS NCR pour la réalisation de futurs NODES ROSE/FPAC et nous a demandé de présenter le plan complet du réseau final que nous souhaitons réaliser, pour nous aider sur le plan matériel à ce que ce réseau soit une vitrine pour le nouveau type de node qu'est le ROSE/FPAC.

Devant tant de sollicitude, nous ne pouvons que remercier, Rémy, pour son appui.

Si vous désirez, avec nous, participer à cette grande réalisation, faites le savoir, ce que chacun apportera sera un plus immense pour notre département et le rayonnement du 33.

FC 1 ONT

UNE MATINEE AVEC ADRASEC 33

EXERCICE SATER "OFFICIEL"

Le 5 Octobre 1991, le G.E.R.I. (Groupe d'Etude et de Recherche d'Information de la Sécurité Civile Districts Bordeaux) qui est le Siège de l'ADRASEC 33, a organisé avec l'aide de la Protection Civile, un exercice de recherche de balise d'aéronef, type SATER.

Les médias avaient été informés, et l'ADRASEC devait être le pivot de la journée "porte ouverte" liée à cette manifestation.

Les Maires de la C.U.B. de BORDEAUX et les principales autorités civiles du département avaient été invitées.

MISE EN ROUTE BALISE : 9 heures.

(à noter que les équipes de recherche avaient démarré à 8 heures 45, certaines, distantes du lieu fictif du crash de 30 à 40 kilomètres).

PREMIER RELEVEMENT : 9 heures 23

PREMIERE TRIANGULATION : (Triangle de 2,5 x 1,5 km) : 9 heures 36

DEUXIEME TRIANGULATION : (Triangle d'environ un kilomètre de côté, pratiquement centré sur le lieu de la balise) : 9 heures 50.

A noter que personne ne connaissait l'emplacement de l'épave amenée la veille sur place. Un général, membre du GERI a confirmé à l'occasion du débriefing, qu'il avait pu constater que même le PC ADRASEC ignorait l'emplacement.

DECOUVERTE BALISE : 9 heures 48

NB : Un gain de temps appréciable a pu être réalisé, dès la détermination du 2ème triangle. En effet, à partir de cet instant, le PC ADRASEC a donné par radio la consigne de ne plus effectuer de relèvement, et de continuer la recherche dans un cercle de 500 mètres de côté partant du centre du triangle.

10 heures 10 :

Arrivée sur place des secours. Bouclage du périmètre autour de l'épave. Dénombrement des victimes (1 mort, 1 blessé léger en état de choc, 2 blessés graves). Récupération d'une valise métallique portant la mention : "Secret Défense".
10 heures 55 : Evacuation terminée.

11 heures : Retour des participants au PC.

11 heures 30 : Débriefing par le Président de l'ADRASEC 33

UNE MATINEE AVEC L'ADRASEC EXERCICE SATER "OFFICIEL"

FIN

A noter que l'exercice s'est parfaitement déroulé, concrétisant ainsi de nombreux entraînements. Les autorités présentes ont manifesté un vif intérêt durant le déroulement de l'exercice et exprimé unanimement leur satisfaction ; certaines l'ont fait par écrit, sur le "livre d'or" de la Protection Civile.

Les articles du journal SUD-OUEST du 4 et 8 Octobre relatent assez bien cette manifestation, tout en mettant l'accent sur l'activité radio-amateur.

J.-C. POTTY F 6 DHU PRESIDENT ADRASEC 33

PUBLI INFO

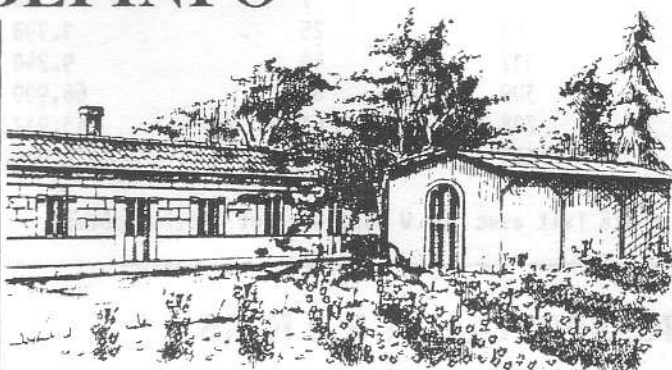

DOMAINE DES GRANDES CÔTES

1985

BORDEAUX SUPÉRIEUR

APPELLATION BORDEAUX SUPERIEUR CONTROLEE

Yves MANEIN Père & Fils

PROPRIÉTAIRES A BEYCHAC - 33750 St-GERMAIN DU PUCH
GIRONDE - FRANCE

12%vol.

Tél. 36.72.97.55

75cl

MIS EN BOUTEILLE AU DOMAINE

La Vie des Radio Clubs

FF 1 LPW PARTICIPE AU WORLD WIDE

Grâce aux négociations de FE 1 LCT Hubert, l'indicatif **TM 1 L** a été décerné par notre Administration de Tutuelle au R-C.

Un grand merci à Monsieur JULIEN, contrôleur divisionnaire au Centre de Gestion des Télécommunications, pour la célérité avec laquelle cette demande a été traitée (deux jours !!! qui dit mieux ?)

Voici quelques résultats (susceptibles de corrections ultérieures)

<u>FREQUENCES</u>	<u>QSO</u>	<u>PAYS</u>	<u>POINTS</u>
160 m	7	7	90
80 m	68	25	1.798
40 m	117	49	9.240
20 m	309	80	66.990
15 m	218	63	43.912
10 m	129	57	29.064

L'ensemble a été fait avec 100 W seulement et multi-dipôles.

TRAFIC SPECIAL SUR LE R5

FC 1 HAH ayant souhaité reprendre la tradition d'essais spéciaux sur le R5 (une fois par semaine) R.E.F. 33 a donné son accord à cette heureuse initiative.

Donc depuis le 9 Octobre, Guy transmet des signaux RTTY, son équipement : 1 PC portable 640 AMSTRAD, le modulateur type XR 2206 (construction maison) un démodulateur (Kit ELECTOR). Il se tient à la disposition de tous les OMs intéressés pour tous renseignements, schémas, etc...

Déjà, il y a beaucoup de participants aux essais, FC 1 RJC - FC 1 RJA - FE 1 LGB - FC 1 LCQ - F 8 RR - FC 1 JEO et bien d'autres OMs...

CONSIGNE IMPORTANTE : ne pas démarrer la transmission avant que FC 1 HAH n'est lui même commencé !

Alors, désormais, rendez-vous tous les mardis soir à 21 h



La Vie des Radio Clubs

ASSEMBLEE GENERALE DE FF 1 LPW

Le Vendredi 20 Septembre à 21 h par une belle et chaude soirée s'est tenue l'Assemblée Générale du RADIO-CLUB.

Parmi les 70 présents l'on notait la présence de :

FC 1 DLD et FE 1 LIA (représentant le REF 33), de FE 1 FLN manager IARU, de FE 1 LJK fondateur du R.C, invités.

Le Président FE 1 LGB procéda à la remise/dédicace d'un mérite à 25 membres du R.C. et à certains invités pour leurs actions en faveur de l'Emission d'Amateur.

Les rapports financier et moral ont été très largement approuvés en raison même de l'excellence des résultats acquis.

A noter aussi 11 nouvelles adhésions !

Le nouveau bureau élu se distribue comme suit :

PRESIDENT	FE 1 LGB	FASOLA Pascal
1er ADJOINT	FD 1 NNN	PERE Eric
INFORMATIQUE	FC 1 ONT	LAFFORGUE Jean-Claude
SECRETARE	FC 1 POQ	CUGNET Jean-Claude
ADJOINT	FC 1 RTA	HASSEN Mohamed
TRESORIER	FC 1 RPF	FAZEMBAT Jean-Luc
ADJOINT	FC 1 RJC	RUIZ Thierry

+ 12 animateurs chargés d'activités particulières au sein du Radio-Club

Un bravo sincère à tous les OMs de ce Radio-Club pour l'exemple d'amitié et d'efficacité qu'ils donnent en Gironde.



PERFORMANCES OM

FD 1 OIE vient de faire sa demande de DXCC pour 119 contrées réalisées en 16 mois, et détenteur du DTL 3000 vient de faire sa demande pour le 5000.

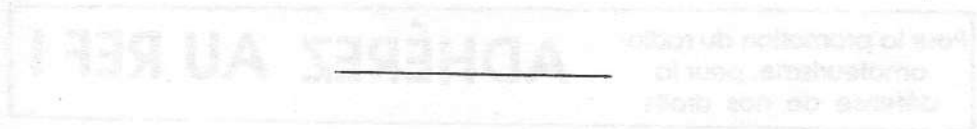

PETITES ANNONCES

VENDS : magnétophone Réalistic VSC 2001 à K7 (vitesse réglable jusqu'à 2,8 cm/s + vox) avec cordon raccord. (neuf Juin 91) : 250 F. Livres (état neuf)
Antennes/Brault et Piat : 120 F ; antennes bandes basses (9 HJ) : 120 F
Passport to World band radio 91 (pour écouter broadcast) : 50 F
LAFaurie **FD 1 RVL** - 56 42 35 10

VENDS : YAESU FT 301 (tout transistorisé) 3.000 F (à débattre)
IC 735 - TBE - 1 an - filtre CW 6.500 F
FD 1 OIE (nomenclature)

VENDS 1 rotor antenne bon état
1 controller KR - 4000 RC
3 tubes antenne 1m50
Faire offre - **F 6 AMB** - Tél. 56 32 04 81

VENDS : Antenne 205BA - monobande 14 MHz - 1.500 F à débattre
FD 1 OKE - Tél. 56 31 72 58

VENDS : Radio-Téléphone 12 canaux idéal pour packet 500 F
FE 1 TE (nomenclature)

VENDS : 1 pylône de 18 mètres (4 éléments de 4 mètres) plus un élément de tête de 2 mètres. Prix 1.800 F
FD 1 OMW Xavier - Tél. 56 78 97 02 le week-end

FF 1 LPW VENDS

Dipôle HF 21 à 70 MHz - 200 F
Sirtel 5/8 26 à 30 MHz - 300 F
Contacter : **FE 1 LGB** - Tél 56 97 86 10

SWL VENDS : Pocket double bande VHF-UHF KENWOOD TH 77E sous garantie avec :
2 accus + 1 chargeur lent + 1 chargeur rapide + 1 housse
le tout en très bon état. QSJ 3.800 F à débattre
Tél. 16 1 40 33 97 07 après 19 heures

VENDS : 1 pylône C.T.A 2 éléments de 3 m.
Idéal pour les contests parfait état
1 Antenne 144 MHz 2 x 9 éléments croisés
F 2 BJ Jean BOUCART 3 Rue Pierre Benoit - 33140 PONT DE LA MAYE



Pour la promotion du radio-
amateurisme, pour la
défense de nos droits

ADHÉREZ AU REF !

RADIO-CLUBS DE GIRONDE

- FF 1 LPW RADIO-CLUB GENDARMERIE D'AQUITAINE
BP 904 CASERNE BATTESTI - 59 Rue Seguineau - 33063 BX CEDEX
Ouvert tous les vendredis à partir de 20 H.
- FF 1 MDQ RADIO-CLUB LOCAL DES ELECTRICIENS
ET GAZIERS
5 Cité Les Prises 33820 ETAULIERS
ouvert à partir de 20 H 30 tous les 2ème et 4ème
Vendredi du mois (sauf vacances)
- FF 6 KAV CENTRE RADIO-AMATEUR DU MEDOC
15 Rue Pierre Castéja 33250 PAUILLAC
ouvert à 20 h locale tous les vendredis soirs.
- FF 6 KEO RADIO-CLUB JEUNES SCIENCES
208 Rue Carle Vernet - 33800 BORDEAUX
- FF 6 KFL RADIO-CLUB M.J.C. D'ANDERNOS LES BAINS
PARC MUNICIPAL 33510 ANDERNOS LES BAINS
ouvert le mardi soir de 21 H à 24 H
le samedi de 15 H à 19 H et de 21 H à 24 H
- FF 6 KIS RADIO-CLUB LOCAL DES ELECTRICIENS
ET GAZIERS DE BORDEAUX
Centre Marcel Paul 251 Rue Judaïque - 33000 BORDEAUX
Ouvert les 2ème et 4ème Mercredis du mois à partir de 17 H
- FF 6 KLI RADIO-CLUB DU LIBOURNAIS
Ancienne Ecole de Condat Av. L. Didier - 33500 LIBOURNE
Ouvert tous les Vendredis de 21 H à 23 H
et le dernier samedi du mois en après-midi
- FF 6 KNB RADIO-CLUB A.O.M. P.T.T. DE BORDEAUX
Rue de Pessac - CENTRAL TELEPHONIQUE - 33170 GRADIGNAN
ouvert le mercredi à 20 H 30 - le samedi (quelquefois)
- FF 6 KNL RADIO-CLUB REF SECTION GIRONDE
Centre culturel PALMER - Av. V. Auriol - 33150 CENON
ouvert tous les mercredis de 14 H à 16 H
tous les samedis de 14 H à 19 H
- FF 6 KPS RADIO-CLUB DYONISIEN
37 Route de Paris - 33910 ST DENIS DE PILE
ouvert le mardi soir de 20 H 30 à 22 H 30
- FF 6 KPU RADIO CLUB MEDOCAIN
AERODROME MUNICIPAL - 33930 VENDAYS MONTALIVET
ouvert le 1er et le 3ème vendredis du mois à 20 H 30
- FF 6 KUQ ONDES COURTES ET MICRO-INFORMATIQUE
CHATEAU CHOISY - 33610 CESTAS
ouvert tous les samedis à partir de 14 Heures

LE MOINS CHER DES ORDINATEURS OM "COMPATIBLES"
IBM ET C'EST UN PS 1 D'IBM !

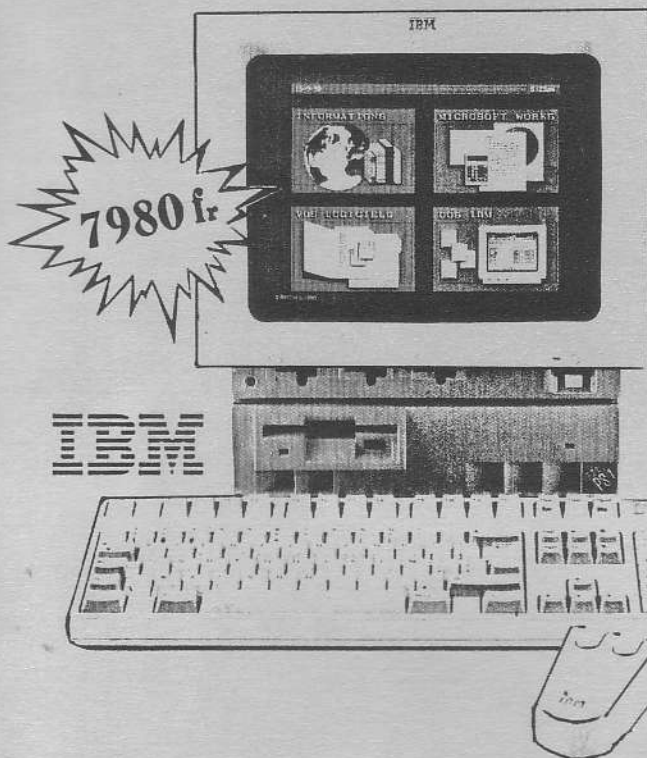

SES CARACTERISTIQUES

- modèle AT 286
- disque dur 40 M octets
- couleur V G A
- équipé MODEM
- souris
- équipé programmes

ET TOUJOURS LE MATERIEL OM **KENWOOD**, venez tester le nouveau TS 450

ACCUEIL OM, ET LA GARANTIE D'UN
DISTRIBUTEUR AGREE **IBM**

L'ONDE MARITIME

FAX 56 24 75 83

est ouvert :

du Lundi au Vendredi : 9 h 30 à 12 h 30 - 14 h à 16 h 30

le Samedi : 10 h à 12 h 30