

INFORM 33

Bulletin de Liaison des OM Girondins

YI2AM
BAGHDAD, IRAQ

KP6AB
PALMYRA, ISLAND

W210

VQ21C - NORTHERN RHODESIA



BATTLE HARBOR
VC

AK1AW

GG4L

RIAT

ITO-ECUADO
C-1-O

BT1-2

D4A ON4AM

CM2SW

DE CHI
VQ3H

W3EKK / I2



REF 33 BP 16 33151 Cenon Cedex
(membre de l'UFT)



F8YZ



No 77

ORGANISATION DEPARTEMENTALE

SIEGE SOCIAL	RESEAU DES EMETTEURS FRANCAIS B.P. N°16 - 33151 CENON PRINCIPAL
PRESIDENT	GASSIER Jean-Marie (F 1 DLD) 136, route de Créon - 33670 SADIRAC
VICE-PRESIDENT	DELPECH Giles (F 1 BFU) 111, rue Antoine Nonier - 33100 BORDEAUX CACHEUX Georges (F 8 CG) 38, rue de Preignac - 33800 BORDEAUX
SECRETAIRE	LAVIGNE Thierry (F 5 LDW) 70 ter, avenue de Magudas - 33700 MERIGNAC
SECRETAIRE ADJOINT	HENRY Daniel (F 1 ICS) 23, av. du M. de Lattre de Tassy - 33400 TALENCE
TRESORIER	LAFORGUE Jean-Claude (F 1 ONT) 67, rue Amédée Berque - 33130 BEGLES
TRESORIER ADJOINT	MARTIN Daniel (SWL) 8, rue du Maréchal Lannes - 33560 CARBON-BLANC
MEMBRES	DE LABODINIÈRE Jean Louis (F 5 ONV) FASOLA Pascal (F 5 LGB) PERE Eric (F 5 NNN)
PRESIDENTS D'HONNEUR	BOUCART Jean (F 2 BJ) BRAUN Jacques (F 1 DKW)
MEMBRES D'HONNEUR OM	CHEVALLIER Raymond (F 8 BT) GIBERT Pierre (F 8 DW) LEGAL Madeleine (YL F 8 UU) MENGELLE Jean (F 8 MG) REMOND André (F 9 NO)
MEMBRES D'HONNEUR	BONNAC René Maire de CENON BOISSEAU Yves Pdt du Centre Culturel PALMER
RESPONSABLE OFFICIEL DU RADIO-CLUB F 6 KNL	DE LABODINIÈRE Jean Louis (F 5 ONV) 74, rue Terre de Borde - 33800 BORDEAUX
RESPONSABLE BUREAU QSL REF 33	GODIN Jean Louis (F 6 ERU) Village de Charles - 33410 DONZAC

NOTE

Les opinions exprimées dans les articles INFOM 33 sont personnelles à leurs auteurs. Elles sont publiées sous leur entière responsabilité et ne permettent pas de préjuger de celles de l'ASSOCIATION DEPARTEMENTALE. La mention de firmes et de produits commerciaux n'implique pas que ceux-ci soient agréés ou recommandés par INFOM 33 de préférence à d'autres.

éditorial

Une coutume très ancienne veut qu'à l'aube de chaque année l'on forme des vœux à l'adresse des parents, des amis. Je crois que plus que jamais à l'aube de 1995 il convient de ne pas faillir à cette aimable tradition afin que la providence s'il s'avérait quelle fusse généreuse en exerce quelques uns !

C'est pourquoi mes vœux les plus sincères iront tout d'abord à ceux qui sont dans la peine, la maladie, ou plongés dans les difficultés que génère inexorablement la montée du chômage dans notre pays ; afin que leur soucis prennent fin au plus tôt pour qu'il puissent dans la sérénité revenir aux plaisirs OM.

En second, mes souhaits iront naturellement à notre Association le REF 33, afin que les indécis, les solitaires, où ceux qui nous ont quitté (influencés par des médians sans doute) viennent nous rejoindre vite afin de partager nos espoirs, nos possibilités techniques, nos affinités individuelles.

La légère augmentation d'effectif du bureau devrait permettre une ouverture plus grande sur des perspectives techniques élargies par la création de cercles d'intérêt; et aussi une répartition nouvelle des tâches dans les structures administratives (une fois l'initiation des nouveaux arrivés faite) seront profitables à tous.

L'insertion au sein du REF UNION de notre département va être organisée durant 1995, et avec le recul bien des éléments apparus curieusement depuis nous confortent dans l'idée qu'en ce domaine nous avons jusqu'ici considéré qu'il ne fallait pas confondre vitesse et précipitation avec juste raison !

De même il doit être clair à tous, que faire partie du REF UNION ne nous oblige aucunement à épouser des querelles de niveau national, querelles qui sont en train de naître de conflits d'intérêt et surtout de personnes. Cette situation est grave et ne manquera pas si elle perdure d'affaiblir encore le Radio-amateurisme Français surtout vis à vis de nos autorités de tutelle; à moins que la sagesse l'emporte...

Maintenant, un dernier vœux : que la fin de 1995 nous trouve plus nombreux, plus solidaires, plus actifs sur l'air, mais aussi plus impliqués que par le passé dans la vie de notre REF 33 !

Super 73 à tous. **FIDLD**



REF 33 vous présente ses meilleurs vœux
pour la nouvelle année

CERCLES D'INTERET

Cette dénomination va désormais recouvrir tout groupe de plus de 3 OM ayant en raison d'affinités mis en commun une expérimentation: TV Ama. activité 50 Mhz, trafic satellites, contests VHF UHF etc...

Ce cercle d'intérêt bénéficiera, s'il le désire d'une rubrique permanente dans INFOM 33 de communiqués d'info après F 8 REF sur le R 5 le dimanche et de toutes mesures utiles pour favoriser l'expansion de telle ou telle activité. De même l'exposé de ces expérimentations ou pratiques aux réunions mensuelles les rendraient plus attrayantes. Si vous êtes intéressés manifestez vous auprès des membres du bureau.

A titre d'info : en Janvier 1995, F 6 ELI a présenté l'activité du cercle TVA du 33 !

MANIFESTATIONS A VENIR

Le REF 33 participera à la journée internationale radio-amateur du 23 Avril 1995 dans les locaux et avec la participation des OM de F 6 KEO (RC Jeunes Sciences).

F 6 KLI a décidé de faire de cette journée une journée portes ouvertes, d'autres RC vont suivre et une coordination entre participant est en cours. Néanmoins cette journée n'est pas l'affaire seulement des radio-clubs mais de chacun d'entre vous! vous pouvez apporter votre concours en étant présent sur l'air, ou plus utilement en venant renforcer l'équipe d'un radio club de proximité ce jour là...

D'autres informations vous seront communiquées d'ici là, vous pouvez pour en savoir plus ou vous inscrire comme participant auprès d'un membre du bureau REF 33, d'avance merci.

INFOS REF 33

Après la lecture de F 8 REF, chaque dimanche sont données soit par Janou F 1 IZF, soit par un intervenant membre du bureau des infos sur le REF 33, vous pouvez considérer ces informations comme officielles.

TVA DANS LE 33

Des QSO TVA sont désormais organisés tous les mercredi matin (le 1^{er} a eut lieu le 1^{er} Février 1995) de 9H à 12H sur 438,5 Mhz son sur 144,450 Mhz FM. Tous renseignements auprès de F 6 ELI.

Au sein du REF UNION, l'Association Nationale de Télévision Amateur (ANTA) a été créée le 16 Janvier 1995 à Tours par F 8 MM et F 6 BRV. Chaque région à un délégué, pour l'AQUITAINE, c'est notre ami Christian F 6 ELI, et il a également un correspondant dans chaque département. Un espace est réservé à la TVA dans chaque édition de RADIO REF, il a été décidé la création d'un bulletin d'information technique et de liaison qui s'intitule: B 5+ !

FLASH INFOS . FLASH INFOS . FLASH INFO

ERRATA

Dans le dernier N° d'INFOM 33 (en raison des conditions toutes particulières du bouclage!) se sont glissées plusieurs erreurs, les OM concernés voudront bien excuser la rédaction de "

a) Omission

F 2 BJ a participé au 3ème jour du FORUM de l'IRTS et a remplacé à sa demande F 1 DLD en temps que Pdt du REF ; merci Jean de répondre toujours présent.

b) Erreur

F 6 GGL est Président National des RC AOM PTT et non des RC France Télécom !

c) Omission

La photo copieuse a "mangé" en bas de page l'adresse de notre ami Jean F 5 NAB, (dans les petites annonces) cela est apparu après tirage du bulletin, nous en sommes navrés.

REUNIONS MENSUELLES

Elles se tiendront en principe au Collège Yves Dumanoir à FLOIRAC suivant la proposition de notre ami F 3 MF, horaires 20 H 30 accueil, 21 H début de la réunion, fin de réunion 23H...

Contenu:

Cette année, lors de chaque il sera dans la mesure du temps disponible réservé un moment pour:

- parler de la vie du REF UNION et des RC du 33
- donner des nouvelles du trafic et des OM
- accueillir les nouveaux venus
- exposer succinctement les différents modes de trafic
- présenter un sujet technique et du matériel de fabrication OM réalisable par tous (Télévision, SSTV, FSTV, Imagerie, Satellites, CW, etc.....)

- aider tous ceux qui le veulent à essayer de nouvelles techniques ou à les améliorer.

Nous ferons tout notre possible pour traiter aussi des sujets qui seraient demandés, ou que vous désireriez exposer vous même. F 8 C G .



PETITES ANNONCES

A VENDRE (remise en ordre du schack!)

TS 503 avec AT 50 état neuf avec emballage d'origine et micro garanti jusqu'en Décembre 1993

servi trois fois en fixe. Prix 9.000 F

TH 28/48 avec housse + micro SMC 34, emballage d'origine - neuf. Prix 2.300 F

PK 232 MBX état neuf complet emballage d'origine + cordons. Prix 2.500 F

PC Compatible IBM : DUAL DATA AT 286 DD 40 MH avec imprimante PANASONIC KX P1180 avec cordons. Emballage d'origine. Le tout Prix 4.000 F

CONTACTER : Jean F 5 N A B au 57 84 62 36.

A VENDRE (U R G E N T)

4 roues complètes de 505 GRD 2 pneus neufs et 2 à 30% usés 175X14 QSJ OM : 1200 F
(profil Michelin) Tél à F 5 LDW 56 47 12 11.

E.R. marque KENWOOD TM 221 ES 5/45 W révisé par notre ami F 5 OLS en parfait état. Prix 2.500 F

PUBLI INFO

ANNIVERSAIRES ET CEREMONIES PENSEZ YL F 5 CCZ

Jenny = Fleurs



*Fleurs Naturelles Fleurs Séchées
Plantes*

Fiançailles, Mariages, Décès, etc...

Livraison à Domicile

* PARKING ASSURÉ *

51, Avenue Anatole France HASTIGNAN

33160 St MÉDARD EN JALLES

 56 05 60 37



INFORMATIONS INFORMATIONS

APPEL PARTICULIER

par F1DL D

Vous le savez tous, autant le nombre des livres techniques sur l'émission d'amateur est important et ancien, autant les ouvrages traitant de l'histoire des radio-amateurs sont rares et les quelques articles parus à ce sujet sont souvent inexacts (quant ils ne sont pas farcis d'âneries!) et cela est regrettable tant pour l'histoire que pour l'image des OM qui en ressort....

Or récemment une jeune étudiante de la Faculté de Bordeaux nous a contacté pour effectuer un sujet de mémoire concernant ce domaine, ce choix n'est pas un hasard car elle est la fille de F 5 MWB !

Le projet est dénommé RELATIONS DES OM FRANÇAIS AVEC LES OM AMÉRICAINS DE 1921 A 1939, cela paraît ambitieux mais il est suffisamment avancé pour que j'ai pu apprécier (en tant que membre de la Commission Historique du REF UNION) ainsi que notre Ami André F 9 NO qui est grand spécialiste en la matière le sérieux du travail déjà effectué sur le sujet.

Le REF UNION contacté a accepté de collaborer au projet, et j'ai fourni un maximum d'informations à partir de mes archives personnelles, mais il est apparu bien des lacunes dans la documentation nécessaire et le REF UNION aussi est pauvre sur certaines périodes....

Je lance donc appel à tous ceux qui possèdent des documents :

- photos de stations (tant Françaises qu'US) de la période précitée
- des N anniversaires du CQ US du 73
- des exemplaires du CQ FRANÇAIS
- des journaux de radio ou des livres traitant de notre activité à cette époque
- des correspondances ou toutes formes de documentation sur le sujet pour qu'il les mettent à la disposition de ce projet dont l'aboutissement honorera notre Association autant que les OM qui y auront contribué.

Ces documents seront sous ma responsabilité personnelle pendant le prêt, seront photocopiés, dupliqués (pour les photos) et aussitôt restitués à leur propriétaire.

Je compte beaucoup sur votre aide pour qu'en ce 70^{ème} anniversaire du REF nous puissions le marquer d'une pierre importante dans l'édification de l'histoire du radio-amateurisme Français, il suffira de me contacter personnellement par écrit ou 600 homs, les frais d'envoi ou d'acheminement seront remboursés au préteur. D'avance merci

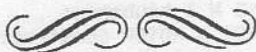

O C C A S I O N S R A D I O

GARANTIE 3 MOIS (pour la plupart des appareils)

01/95

ECAMETRIQUES

6310	SOMMERKAMP	FT767GX	DECA MOBILE 100W 3.5 A 30MHz AM/SSB/CW (filtre	4.500 F
95004	YAESU	FT747	DECA MOBILE AM/SSB/CW 0-30MHz	5.000 F
	SONY	ICF2001	RECEPTEUR DECA TOUS MODES 150K/26MHZ PORTATIF	1.000 F
95002		ICFPRO80	RECEPTEUR DECA TOUS MODES +118/174MHZ PORTATIF	3.000 F
93162	DRAKE	R4C	Récepteur Déca amateur + Filtre CW+tubes	2.500 F

VHF/UHF

94122	KENWOOD	TH77	Portatif VHF / UHF 2.5/5W TBE	3.500 F
6275		RZ1	Scanner 500k-900Mhz AM/FM 100Mémoires	3.500 F
94137	TRIO	TR2E	E/R 145MHZ AM 10W	500 F
94143	SOMMERKAMP	SK22R	VHF PORTATIF 2W 140-170MHZ	1.200 F
95001	ICOM	ICR7000	Recepteur scanner 25/2000MHz TOUS MODES 220V	8.000 F
94148		IC2400	E/R 144 ET 435 Mhz FM 45/35W 12V	4.000 F
94146	ECRESO	LN50	AMPLI 10W SORTIE 50WATTS 435 Mhz 12V.	1.000 F
		LN80SP202	AMPLI 145MHZ 5W SORTIE 80W. AVEC PREAMPLI 12V	1.500 F
94144	AOR	AR1500	SCANNER PORTATIF 0-1300MHZ TOUS MODES	2.500 F
94124	UNIDEN	UBC65	SCANNER PORTATIF FM 10 MEMOIRES	1.300 F
	REALISTIC	PRO36	SCANNER PORTATIF AM/FM 20 MEMOIRES	1.500 F
	YAESU	FT23	Portatif VHF + HOUSSE HUSLER +SUPPORT MOBILE	2.000 F
94121	BIGEAR	500A	Tx VHF FM MOBILE 5/25W. 144/146	1.700 F
	PLASTIMO	CONTACT55	VHF MARINE 5/25W. (agréé)	2.500 F
94108	RAMSEY	KIT	Recepteur monté 46-49 Mhz FM	300 F
6244	AOR	AR240	Portatif VHF 2.5W. Roues codeuses	1.000 F

DIVERS

93157	ICOM	IC-QSYER	Clavier déporté entrée fréquence avec doc	600 F
		FL100	Filtre CW 500 Hz pour IC725	300 F
94123B		EX205	OPTION TRANSVERTER POUR IC730/720	200 F
		FL53A	Filtre CW 455 KHz 250 Hz CW Pour IC 751A	800 F
95003	JPS	NIR10	FILTRE DSP AUDIO notch pour cw/ssb	2.200 F
94081	HIMOUND	BK100	Manipulateur VIBRO	400 F
94005	MORSE	CW	Clés poche de collection	a voir
94131	MIDLAND	CB75	E/R PORTATIF 27MHZ 40 CANAUX AM	600 F
94136	CB	TRISTAR	E/R CB 27 MHZ AM/FM/SSB dans l'état	500 F
94138	KATSUMI	MC902	Préampli-Compresseur ssb - géné 2 tons	300 F
95000	CANON	S60	Machine a écrire électronique	500 F
94115	JVC	VK305SY	Magnétoscope VHS	500 F
94120	RANGER	SRA2300	Coupleur antenne long fil automatique	2.000 F
94064	REALISTIC	BABY	Interphone pour bébé	200 F
	AUTO RADIO	DIVERS		A VOIR
94097	DELCOM		Ampli auto radio 2x30Watts 12v.	200 F
94116	DIRLAND	ALIM	13V 20A AVEC VUMETRES	700 F
93144	VOYAGER	MV213	Modem Emulateur Minitel	800 F
		MODEM	Carte modem avec doc et logiciel	500 F
6261	OLIVETTI	DM282	Imprimante 9 aiguilles avec doc	700 F
94037		PC 8086	ORDINATEUR PC DD10Mb L360K. HERCULE+IMPRIMANTE	1.000 F
	COPAM	PC286AT	ORDINATEUR PC 286 10Mhz disk dur 20Mb 1.2Mb ec	2.000 F

ANTENNES

	FRITZEL	GPA303	Verticale 10-18-24 Mhz avec radians	700 F
		PYLONE	Eléments séparés d'occasion 3 ou 4 mètres	à voir
		PYLONE	4*3 M à haubanner	1.200 F
		CAGE	CAGE A ROTOR construction OM	700 F
	HY-GAIN	5BTV	Verticale 5 bandes : 10-15-20-40-80 m.	1.500 F
	JAY-BEAM	VHF	Beam 144Mhz 6 éléments	600 F
94046B	DYMET	DA100	Antenne réception déca active	800 F

RADIO 33 56 97 35 34

RAPPEL

APPEL A COTISATION

Toute forme associative quel que soit son but nécessite un financement, et constitue la lère action positive que peut faire un membre actif envers son association! L'utilité première d'une cotisation c'est de financer les actions qui, vu leur importance ne peuvent être que collectives, actions procurant à chaque membre des avantages directs ou indirects, même si ces derniers ne sont pas toujours perceptibles au premier degré.

DES COTISATIONS POUR QUOI FAIRE ...

La réponse est simple, tant la défenses des fréquences contre les intruders que celle des droits ou des intérêts des OM, la gestion des matériels techniques à usage collectif et local ne peuvent être effectués correctement et efficacement que par une action départementale concertée (fruit de l'union des OM locaux et de la contribution des radio-clubs du département).

L'appel à cotiser un peu tardif en 1995, (pour des raisons indépendantes de notre bonne volonté) doit inciter chacun à payer plus rapidement encore sa cotisation, ce qui nous guidera grandement pour la budgétisation de la nouvelle année.

L'essentiel des frais généraux du REF 33 sont occasionnés par :

- la nécessaire promotion auprès du grand public du radio amateurisme
- la mission de liaison avec les radio-clubs
- l'entretien de la convivialité au sein de l'association
- la nécessité d'information écrite au travers du bulletin de liaison INFOM 33 (c'est essentiellement le coût d'envoi PTT)
- l'électricité, les assurances, et les charges découlant de l'utilisation des équipements collectifs.

SOUTIEN AUX ACTIONS PARTICULIERES

Le soutien volontaire (libre en choix et en valeur) que nous vous avons demandé en 1994 a été majoritairement bien accueilli et nous a permis : la refonte du R 5, l'aide à un OM (sur la caisse sociale) en difficulté pour payer sa redevance, et enfin quelques réparations parmi les plus urgentes sur le packet.

C'est sur ce dernier point qu'il vous sera demandé votre effort pour 1995, car les équipements packet, trop vétustes, craquent de partout et la fréquence des pannes prolongées se rapproche. De plus les matériels provenant le plus souvent de dons sont si obsolètes qu'il y a des difficultés à les réparer et le dévouement des OM spécialisés dans cette activité ne suffira plus sous peu....

Pour vos dons, d'avance merci, (quelle que soit leur destination) ils nous ont grandement facilité la gestion financière l'an passé. Pour ceux qui ont payé leur

cotisation 1995 à l'AG (ce dont nous les remercions bien vivement) il peuvent encore donner un "soutien" s'ils le désirent !!

Enfin, POUR TOUS (ceux qui ont déjà payé, et ceux qui vont recevoir l'appel à cotiser) NOUS VOUS DEMANDONS DE RETOURNER LE BULLETIN DE READHESION CAR IL CONDITIONNE LE SYSTEME D'ENVOI DE L'INFOM 33, corrigé des erreurs au besoin ou de changements : tels que le téléphone etc... merci.

MICHEL F 5 MOT NE REPONDRA PLUS

C'est avec une grande tristesse que nous avons appris la fin de Michel F 5 MOT suite à plusieurs hospitalisation d'assez mauvais présage.

Il est coutumier de dire que l'OM décédé n'avait que des amis pourtant cette fois cela sera totalement vrai, car la gentillesse la disponibilité de service étaient connues de tous ceux qui le sollicitaient et n'avaient d'égale que son dévouement au REF33 qui pourra longtemps servir d'exemple d'esprit associatif pour nos membres, n'accordant pas de crédit aux méditants aux insatisfaits de tout, ce qui est de nos jours devenu rare dans le monde radio-amateur!

C'est en faisant son service militaire que Michel fera connaissance avec la radio où il obtiendra le certificat d'opérateur militaire ; revenu au civil il opéra en CB d'abord sous l'indicatif PAVILLON 33, mais le radio amateurisme bien sûr l'attire immédiatement et c'est à l'UNION St JEAN qu'il rencontre Alain F 5 DL, il appartiendra alors au Radio Club F 6 KGB, le RC disparaissant il obtiendra de trafiquer sous l'indicatif puis demandera le sien propre F 1 MOT qui deviendra récemment F 5 MOT.

Mais c'est surtout en tant que membre fondateur de l'ALFATED qu'il sera connu pour ses DX réception de TV Internationales où des performances étonnantes seront acquises avec du matériel TV courant modifié remarquablement avec Alain F 5 DL et d'autres passionnés. Plus tard il deviendra après avoir été aussi des fondateurs du SATELLITE TV CLUB son Président d'Honneur c'est cette dernière activité qu'il pratiquera avec maestria jusqu'à son premier QRM santé sérieux. Pour tous aussi Michel était aussi le photographe officiel du REF 33 car s'était là sa seconde passion qui lui venait d'aussi loin que la radio puisqu'il avait aussi fait partie quelque temps du Service du Cinéma des Armées où il contribua à un générique resté célèbre, il a été le photographe des jours heureux de notre Association des grandes manifestations (Mérignac Soleil) où sa contribution fût importante à plus d'un titre !

Nous n'aurons donc plus le plaisir lors de nos réunions mensuelles de ses interventions toujours très écoutées dont maintes phrases se terminaient sur son mot "n'est ce pas" favori qui nous amusait Mais Michel F 5 MOT ne disparaîtra pas de nos mémoires car il est trop le souvenir de l'OM exemplaire, pour que nous l'oublions de plus ces photos dans notre press-book seront là désormais pour en témoigner.

C'est pour avoir, je crois, été son ami (et le dernier hélas à lui avoir rendu visite) qu'avec beaucoup d'émotion il m'a semblé bon de lui rendre hommage pour la communauté OM de Gironde, tant dans INFOM 33 que lors de ses obsèques et du dépôt de la gerbe au nom des OM de Gironde.



MICHEL F 5 MOT NE REpondra PLUS

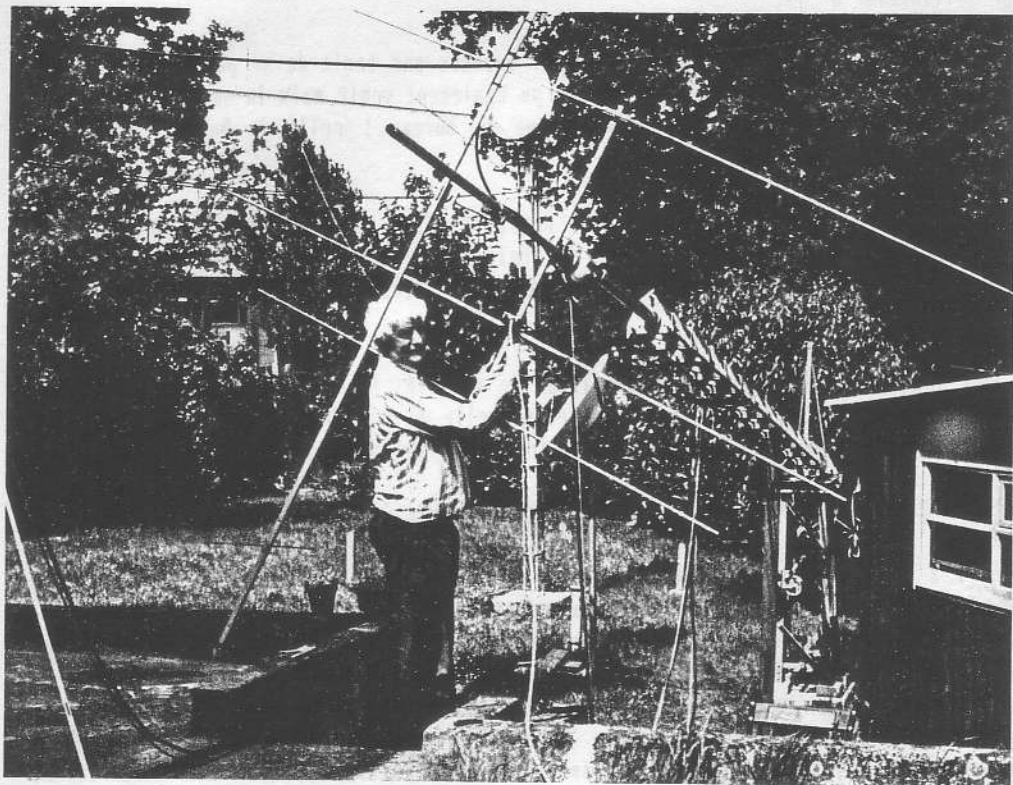

Michel F 5 MOT pendant la pose de ses antennes.



REMERCIEMENTS

Madame LESTANG et ses enfants remercient tous les OM qui ont soutenu le moral de Michel F 5 MOT durant ses périodes de soins et d'hospitalisation, tant par leurs visites que leurs appels téléphoniques. De même, ils ont été très sensibles à la manifestation d'amitié de ceux qui ont tenu à assister à ses obsèques et à l'hommage à sa mémoire qui a été fait au sein du REF 33.

POUR CEUX QUI N'ONT PU VENIR

A G du REF 33

A 10 heures l'Assemblée Générale est enfin ouverte par le Président FIDL, devant une soixantaine d' OM.

F 9 CZ, F 8 MG, l'SWL JEANTET se sont excusés par écrit de ne pouvoir assister à l'AG, F 8 BT retour d'hospitalisation n'a pu également venir mais la surprise vient, il y a une candidature pour le renouvellement du bureau ! celle de Daniel MARTIN SWL membre du REF 33 depuis 2 ans.

F 3 MF est vivement remercié pour son prêt d'une salle au sein du Collège Yves Dumanoir qui nous permet aujourd'hui de tenir notre Assemblée Générale, Claude nous assure de son concours pour de futures AG ou manifestations tant en local qu'en restauration.

F 1 DLD évoque ensuite la disparition de certains OM depuis la dernière AG ; et avec beaucoup d'émotion tout particulièrement celle de F 5 MOT fort apprécié de tous et sollicite en leur mémoire une minute de silence.

RAPPORT MORAL

F 8 CG qui a antérieurement demandé à commenter certains points de ce rapport, prend la parole. Georges détaille les arguments qui font que nous souffrons au niveau local et national d'un manque de communication entre OM. Il aborde ensuite notre but tant technique qu'administratif. Avec réalisme il fait remarquer à tous que nous ne devons pas être des tourneurs de boutons, collectionneurs de cartes QSL, et diplômes, mais rester des pionniers comme par le passé et qu'il reste bien des domaines à explorer... Ses conseils sont : esprit OM, crédibilité envers l'Administration, exploitation judicieuse des QRG afin d'éviter d'être confondus avec des cibistes et aussi une évasion technique vers les SHF. Ce petit exposé est applaudi avec chaleur par l'Assemblée unanime.

Le Président en reprenant la parole indique que le rapport moral étant très détaillé il ne sera pas commenté; il convient seulement d'ajouter à ce dernier la relance de l'activité TVA grâce à F 6 ELI; F 1 AHR, F 9 PY. L'activité de formation s'agrandit grâce à la participation des formateurs F 6 KNL et F 6 KLI.

Ne pouvant assurer la visite des installations de St Aignan (site sensible) des panneaux montrant les phases d'installation par l'équipe F 6 KLI et aussi le relais lui-même sont exposés dans l'entrée.

Le Président sollicite d'éventuelles questions

POUR CEUX QUI N'ONT PU VENIR

POUR CEUX QUI N'ONT PU VENIR

F 6 BKI demande pourquoi le REF 33 ne fait pas partie du REF UNION et quelles sont les intentions de ses dirigeants à ce sujet. Le bureau répond que pour l'instant une concertation a été faite avec les RC de Gironde et que la fiscalisation est au programme de 1995. Le DR ajoute que malgré ses appels via F 8 REF, et RADIO REF pour l'étude de l'ED à ce jour personne ne s'était manifesté car l'avis de tous est plus que souhaité.

Sur ce dernier point F 5 LGB pose la question : y a-t-il des gens contre la constitution d'un ED en Gironde ? réponse NON de la part de l'auditoire.

F 1 ONT explique sommairement ce que pourrait être la création de notre ED sous forme de fédération . F 6 LIA explique les termes du document officiel remis par Madame ANGUILLE (interlocuteur du REF UNION au Ministère de l'Intérieur) en main propre à l'AG Nationale de Lyon (en 1992) et relatif à la rétrocession vers les composantes du REF UNION de la Reconnaissance d'Utilité Publique (RUP). Victor s'étonne de la contradiction annoncée dans les colonnes de compte rendu du CA REF UNION du dernier RADIO REF, ce qui entraîne divers mouvements dans l'Assemblée. Il est demandé au DR d'Aquitaine F 6 DIV de suivre particulièrement ce problème et de nous en informer.

Le Président fait appel aux volontaires tant pour scruter que pour dépouiller les votes se proposent: F 5 TBX, F 1 ACS, et F 2 AX qui assureront le dépouillement. Le contrôle sera fait par F 2 AX qui assurera la proclamation des résultats.

RAPPORT FINANCIER

F 1 ONT, Trésorier explique la nouvelle présentation informatique de cette gestion qui a parue dans le dernier INFOM 33. La ventilation est plus détaillée que par le passé et l'on ne peut pour cette raison même transformer le rapport financier en bouquin de comptabilité. Le résultat d'exploitation est bon dans la mesure où la demande de soutien sur certaines activités a été suivie par certains OM conscients que la simple cotisation ne peut suffire à tout faire, même en serrant les coûts et en travaillant avec des matériels de récupération !

F 1 ONT annonce l'envoi d'un bulletin départemental "allégé" à tous les OM non membres du REF 33 une fois l'an à titre promotionnel.

F 2 BJ demande combien y a-t-il d'adhérents à ce jour ? Réponse 150. F 1 BIP présente les documents qui servent à la gestion. On procède au vote du rapport financier...

POUR CEUX QUI N'ONT PU VENIR

APPEL A CANDIDATURES

F 1 ONT, F 5 NNN, F 5 LGB et F 6 DHV sont sortants et rééligibles. Se représentent F 1 ONT, F 5 NNN et F 5 LGB. N'ayant reçu qu'une seule candidature le Président exhorte les présents à réfléchir sur la situation paradoxale d'une Association qui possède, moyens techniques, finances, et organisation et n'arrive pas à constituer un bureau de consistance suffisante et évoque surtout les conséquences sérieuses envisageables à court terme en raison du manque de participation....

Laissant encore quelques minutes afin que dans l'Assemblée, il y ait d'autres candidats qui se manifestent, il passe la parole au DR d'Aquitaine.

INTERVENTION DU D R

En préambule, F 6 DHV précise qu'avant tout il est OM comme quiconque sans prétention d'honneur ou de titre de gloire, qu'il n'était pas volontaire d'emblée à ce poste, mais qu'il entend l'assumer en tout esprit OM.

Outre l'annonce que le REF 64 prépare, sous l'égide de F 5 OBV, une expédition TVA dans l'Himalaya pour Octobre 1996, donc à vos fer à souder, Alain a quelques questions précises et rapides à poser à l'Assemblée afin d'être en mesure de défendre correctement les idées des OM d'Aquitaine lors des CA du REF UNION à TOURS.

1) souhaitez-vous que l'AG nationale ait lieu en un même QTH ou comme actuellement? Réponse mitigée, mais F 2 BJ propose une variante : une année sur deux au centre de la France (à Tours).

2) le 23 Avril 1995 sera la journée internationale Radio-Amateur, il nous est demandé par le Comité exécutif de l'IARU Région I de promouvoir par l'information du public ce qu'est notre hobby (ce n'est pas une journée de concours !) est il envisagé des actions parmi vous ? réponse néant....

3) RADIO REF a-t-il été bien reçu ? d'après les réponses à peine la moitié du département a reçu à ce jour là revue !

4) pour le service QSL F 6 DHV précise qu'il a donné son accord d'aide à F 6 DXU. Lors d'un récent tri de cartes pour le 33, il a été constaté que des OM du département distants d'environ 20 km échangeaient leurs QSL via le bureau national, ce qui engendre des frais PTT non négligeables à la longue, alors qu'un petit QSO visu serait autrement plus bénéfique....

RESULTAT DES VOTES

Proclamé et inscrit au tableau par F 2 VX :

Rapport moral : votes : 86 - oui : 85 - non : 0 - abstention : 1 - nul 0

Rapport financier: votes : 88 - oui : 82 - non : 0 - abstention : 4 - nul : 2

POUR CEUX QUI N'ONT PU VENIR

CONSTITUTION DU BUREAU

Après avoir présenté Daniel Martin F 1 DLD effectuée un dernier appel à candidature F 8 CG, F 1 BPU, et F 5 LDW postulent. Après vote le résultat s'établit comme suit: F 1 BPU 83, SWL MARTIN 82, F 1 ONT 81, F 8 CG 80, F 5 LDW 79, F 5 LGB 78, F 5 NNN 76. Les fonctions de chacun seront définies lors de la prochaine réunion de bureau.

Le Président remercie au nom du bureau sortant l'Assemblée de la confiance témoignée par les votes en son action ce qui récompense les nombreuses heures passées au service de la collectivité OM girondine.

REMISE DES RECOMPENSES

1 coupe mérite REF 33 à F 8 RR et F 6 ERU pour l'efficacité de leur travail au sein du bureau QSL REF 33 au plus grand profit de tous les OM de Gironde.

1 coupe mérite du REF 33 à F 8 CG pour son dévouement pendant de très nombreuses années à la lecture du bulletin F 8 REF.

1 coupe mérite REF 33 à F 6 CUI pour l'étude la réalisation (en plusieurs exemplaires!) de la logique du relais ainsi que sa fabrication gracieuse.

Le Mérite départemental du REF UNION à F 6 HWO pour son dévouement et pendant des périodes difficiles et de longues années à la trésorerie du REF 33.

Le Mérite départemental du REF UNION au Radio Club F 6 KLI pour la construction et la mise en place du nouveau relais R5.

N'ayant ni la révision de la colisation, ni aucune question diverse à l'ordre du jour l'Assemblée Générale 1994 est clôturée à 12 H 50.

Le repas qui a suivi l'AG préparé par Daniel Martin aidé de toute sa famille a laissé au dire des fidèles et de "connaisseurs en gastro" un souvenir exceptionnel tant par la qualité des plats et des vins que par son caractère plantureux.

FIN

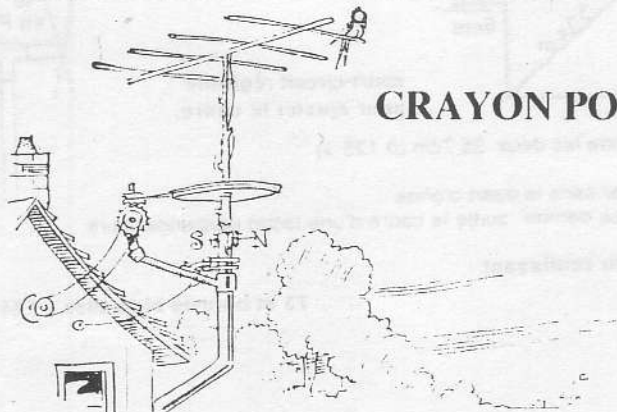

CRAYON POUR RIRE

ANTENNE CADRE SUR 144 MHz

Elle est simple à réaliser et fonctionne sur une large bande. Il est toujours possible de lui adjoindre un autre cadre parasite ce qui la transforme alors en cubical quad, avec un gain appréciable de 7 dbd. Une rotation du cadre de 90° et on obtient une polarisation verticale ou horizontale.

le schéma:

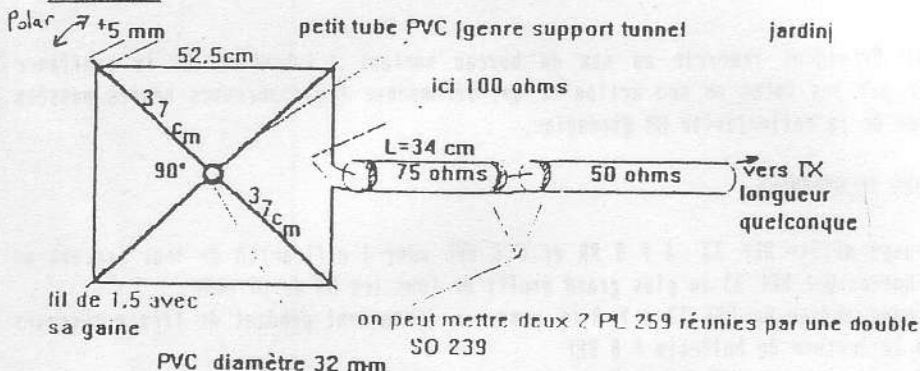

c'est tout.

Pour ceux qui aiment les formules

Longueur du périmètre $P = 306.3 / \text{frq en mhz}$ ici $306.3 / 145.525 = 2.10 \text{ m}$ (côté 52.5 cm);
 longueur du bras côté / $\sqrt{2} =$ ici $52.5 / 1.414 = 37 \text{ cm}$
 longueur du quart d'onde. $\sqrt{100 \times 50} = 70 \text{ ohms}$ ici 75 ohms genre coax TV coeff 0.66
 $k \cdot \lambda / 4$ ici $\lambda = 300 / 145.525 = 2.06$ donc $206 \times 0.66 = 34 \text{ cm}$

Pour les courageux et les amateurs de db

La cubical quad:

faire un second cadre identique au premier mais tailler 2.20 m de fil le laisser ouvert

schéma:

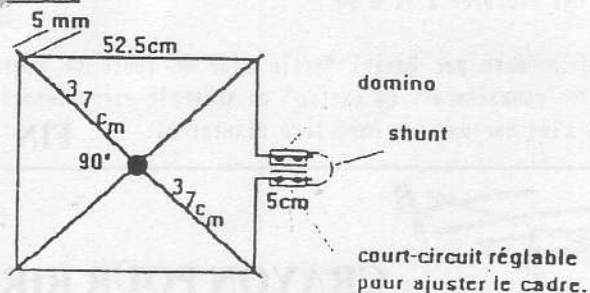

espacement entre les deux 25.7 cm (0.125 λ)

On peut essayer sans le quart d'onde de préférence ce dernier quitte le cadre d'une façon perpendiculaire

peut être rendu coulissant

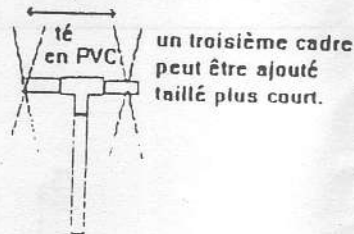

un troisième cadre peut être ajouté taillé plus court.

La Vie des

RADIO-CLUBS

DES NOUVELLES DE F 6 KEO Par F 8 C G

Compte rendu d'activité du radio club F 6 KEO pour le 1er trimestre 1994/1995.
Finition de la parabole de 02 mètres, montage sur le socle à roulettes (voir photo, grâce au don de notre ami Daniel Martin... ha le gastro !!!) - Premiers essais sur le soleil en 10 Ghz ...il faut soigner les sources d'illumination ...en cours.
- Poursuite de la formation de 3 futurs OM, c'est pour bientôt l'examen...
- Pour cette année il est prévu de lancer un ballon (cela n'avait pas été possible l'an dernier, car suite à notre appel aucun OM ne s'était manifesté pour l'écoute et la poursuite en vue de la récupération du matériel.

Nous espérons pouvoir compter sur cette collaboration cette année (altitude prévisible 20000 mètres).

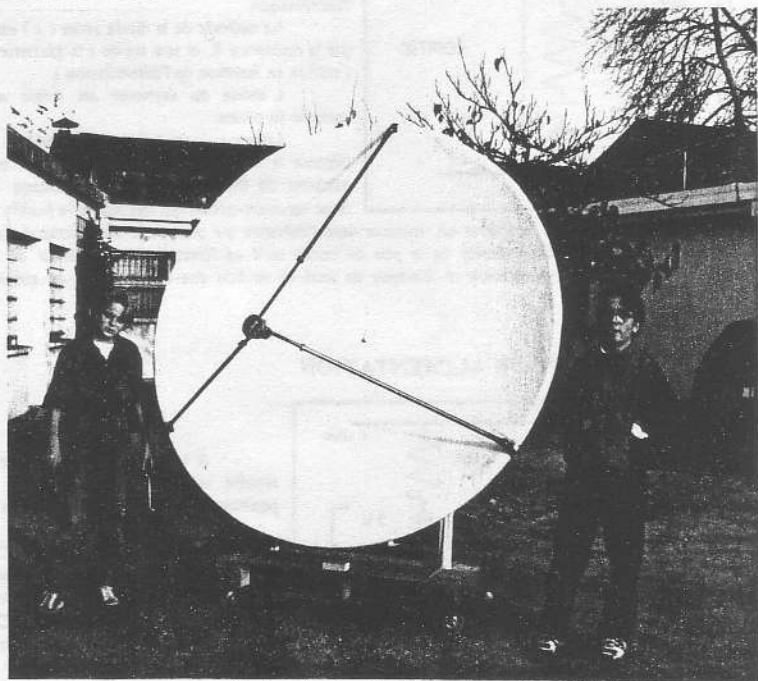

La parabole finie, à droite Sébastien bientôt OM.

- Mise en route par Gilles F 1 BFU d'une carte packet HAPN que vient compléter une imprimante neuve à jet d'encre H.P. ce qui permet au fax de sortir de jolie cartes météo; en attendant de faire du trafic en fax et en SSTV.
- Nous commençons à préparer la Journée Mondiale des Radioamateurs du 23 4 1995.
- Le trafic en décimétrique et VHF reprend... ainsi que la radioastronomie en UHF et SHF.



RADIO-CLUBS DE GIRONDE

- F 6 KAV CENTRE RADIO-AMATEUR DU MÉDOC
15, rue Pierre Castéja - 33250 PAUILLAC
Ouvert à 20 H tous les vendredis.
- F 1 KDQ RADIO-CLUB LOCAL DES ELECTRICIENS ET GAZIERS
23, cité Les Prises - 33820 ETAULIERS
Ouvert à 20 H 30 tous les 2ème et 4ème vendredis du mois (sauf vacances).
- F 6 KEO RADIO-CLUB JEUNES SCIENCES
208, rue Carle-Vernet - 33800 BORDEAUX.
ouvert les mercredi et samedis après-midi.
- F 1 KES RADIO-CLUB DE L'ECOLE SUPERIEURE DES TECHNOLOGIES
DE L'ELECTRONIQUE ET DE L'INFORMATIQUE
44, rue de la Faïencerie - 33300 BORDEAUX
- F 6 KFD RADIO-CLUB DE LÉOGNAN (RCL)
Centre Georges Brassens - Rue du 19 mars 1962 - 33850 LÉOGNAN
ouvert les 2ème jeudis du mois de 14 H à 18 H
- F 6 KFL RADIO-CLUB M.J.C. D'ANDERNOS LES BAINS
Parc Municipal - 33510 ANDERNOS LES BAINS
ouvert les mardis de 21 H à 24 H, les samedis de 15 H à 19 H et de 21 H à 24 H.
- F 6 KIS RADIO-CLUB LOCAL DES ELECTRICIENS ET GAZIERS DE BORDEAUX
Centre Marcel Paul - 251, rue Judaïque - 33000 BORDEAUX
ouvert les 2ème et 4ème mercredis du mois à partir de 17 H.
- F 6 KLI RADIO-CLUB DU LIBOURNAIS
Ancienne école de Condat - av. L. Didier - 33500 LIBOURNE
ouvert les vendredis de 21 H à 23 H et le dernier samedi du mois en après-midi.
- F 6 KNB RADIO-CLUB A.O.M.P.T.T. DE BORDEAUX
rue de Pessac - Central Téléphonique - 33170 GRADIGNAN
ouvert les mercredis à 20 H 30 et le samedi (quelquefois).
- F 6 KNL RADIO-CLUB R.E.F. 33
Centre culturel Palmer
BP 16 - 33131 CENON PRINCIPAL
- F 6 KPS RADIO-CLUB DYONISIEN
37, route de Paris - 33910 SAINT DENIS DE PILE
ouvert les mardis de 20 H 30 à 22 H 30.
- F 6 KPU RADIO-CLUB MEDOCAIN
Aérodrome Municipal - 33930 VENDAYS MONTALIVET
ouvert les 1er et 3ème vendredis du mois à 20 H 30.
- F 1 KPW RADIO-CLUB GENDARMERIE D'AQUITAINE
BP 904 Caserne Battesti - 59, rue Segueineau - 33063 BORDEAUX CEDEX
Ouvert tous les vendredis à partir de 20 H.
- F 6 KUQ ONDES ET MICRO-INFORMATIQUE
Château de Choisy - Parc de Choisy la Tour - 33610 CESTAS
ouvert les vendredis de 20 H 30 à 23 H et samedis de 14 H à 18 H.

KITS

NOUVELLE ELECTRONIQUE

DISPO AU MAGASIN :

INTERFACE D.S.P. SSTV/FAX pour JVFX 7

PARABOLE, CONVERTISSEUR 1.7 GHz pour METEOSAT

PREAMPLI et RECEPTEUR 137 MHz SATELLITE METEOSAT

MESURE ANALYSEUR DE SPECTRE 22 A 200 MHz

MESURE TESTEUR TRIAC/THYRISTORS - GENE de BRUIT

REGENERATEUR et CHARGEUR ACCUS CADMIUM

PREAMPLI et AMPLI A TUBES

ALIMENTATIONS ET DIVERS

DEMONSTRATION des KITS AU MAGASIN

CIRCUITS IMPRIMES DISPO SEPAREMENT

TOUS LES MOIS DE NOUVEAUX KITS

BIENTOT

KITS

Q. R. P.

RADIO 33

F5OLS

8 Av. R.Dorgelés
33700 MERIGNAC

KENWOOD

56 97 35 34